



25

*Jsme s Vámi již 25 let*

KOBERCOVKY  
LIŠTY NA KABEL  
DOPLŇKY  
NA SCHODY KOVOVÉ LIŠTY  
OSTATNÍ LIŠTY



**PRODUKTOVÝ KATALOG**  
BOLTA PODLAHOVÉ LIŠTY

## Profil našich výrobků









Základem úspěchu naší společnosti je silný a výkonný tým. Díky naslouchání požadavkům trhu jsme dnes značkou pro inovace, kompetence a kvalitu ve zpracování plastů.

Nekompromisně si zakládáme na kvalitě – ve všech oblastech – jak ve výrobcích tak i v procesech a řízení. Naše společnost APU si klade za cíl vždy nabízet prodejčům a spotřebitelům tu nejvyšší kvalitu v každé oblasti.

Jsme si plně vědomi, že je naší zvláštní odpovědností zajistit, aby každá provozní činnost byla spojena s naším prostředím. Již před léty jsme se zavázali k udržitelnosti a po celou dobu vyvíjíme produkty šetrné k životnímu prostředí. Rozsáhlá znovupoužitelnost, dlouhé životní cykly a rostoucí vyhýbání se nebezpečným přísadám jsou nedílnou součástí všech výrobních procesů.

**REACH neboli nařízení Evropského parlamentu a Rady (ES) č. 1907/2006 o registraci, hodnocení, povolování a omezování chemických látek, o zřízení Evropské agentury pro chemické látky. Cílem nařízení je zajištění vysoké úrovně ochrany lidského zdraví a životního prostředí, volného pohybu látek samotných, obsažených v přípravcích anebo v předmětech, a současně zvýšení konkurenceschopnosti a inovací.**

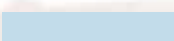
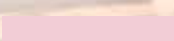
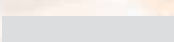
## OBSAH

DESIGNOVÉ LIŠTY	str. 04 - 19	
KOBERCOVÉ LIŠTY	str. 20 - 25	
LIŠTY PRO VEDENÍ KABELU	str. 26 - 27	
PROFILY PRO VYTAHOVANÉ PVC	str. 28 - 33	
LIŠTY Z MĚKKÉHO PVC	str. 34 - 41	
SCHODOVÉ HRANY	str. 42 - 47	
SPECIÁLNÍ PROFILY	str. 48 - 59	
PŘÍSLUŠENSTVÍ	str. 60 - 65	
KOVOVÉ LIŠTY	str. 66 - 75	
NEREZOVÉ LIŠTY	str. 76 - 77	
HISTORIE ZNAČKY BOLTA	str. 78 - 79	
PŘÍRODA A ŽIVOTNÍ PROSTŘEDÍ	str. 80	
OBCHODNÍ PODMÍNKY	str. 71	

## Klasické podlahové lišty

V rámci neustálých inovací produktů vyvinula společnost APU rozsáhlou řadu profilů z tuhé pěny BOLTA, které jsou zvláště vhodné pro každou nemovitost.

Zpracování lišt se soklovou raznicí BOLTA je navíc naprosto jednoduché.

Naše produktová řada je odolná vlhkosti, je rozměrově stálá a její dva měkké nosy z měkkého PVC zaručují bezproblémové utěsnění v oblasti stěny a podlahy, což minimalizuje kročejový hluk



**Q 12-60M** str. 6



**Q 12-60H** str. 6



**Q 12-60G/B/N** str. 7



**Q 12-40G/B** str. 8



**Q 12-80G** str. 9



**Q 16-80G/B** str. 10



**Q 8-70G** str. 11



**SL 60** str. 12-13



**SL 80** str. 14



**SL 100** str. 14

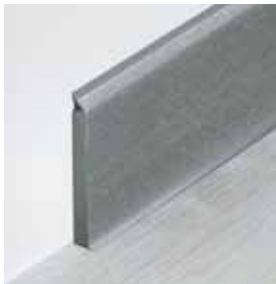

**SL 55** str. 15



**PSL 58/58F** str. 16



**MULTI-SL 60** str. 17



**TSL 60** str. 18



**BSL 60** str. 19

# DESIGNOVÉ LIŠTY

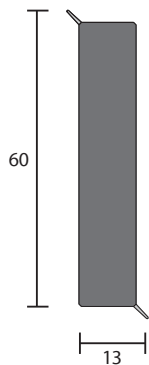

## Q 12-60M

- + PVC lišta z tvrzené pěny o výšce 60 mm
- + odolná proti vlhkosti a rozměrově stálá
- + povrch s **METALICKÝM designem**



### POLOŽKA 10646

Balení / Délka:  
20 ks po 2,5 m = 50 m

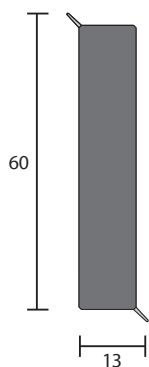
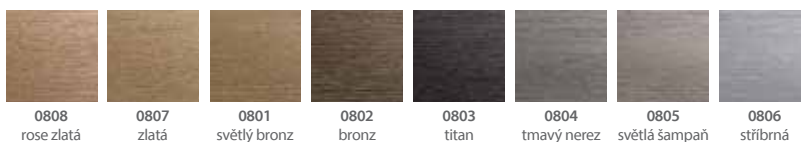

## Q 12-60H

- + PVC lišta z tvrzené pěny o výšce 60 mm
- + odolná proti vlhkosti a rozměrově stálá
- + povrch s **DEKOREM DŘEVA**



### POLOŽKA 10670

Balení / Délka:  
20 ks po 2,5 m = 50 m



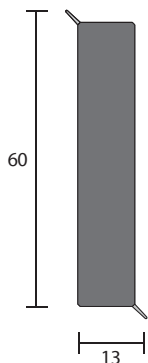

## Q 12-60G

- + PVC lišta z tvrzené pěny o výšce 60 mm
- + odolná proti vlhkosti a rozměrově stálá
- + povrch **HLADKÝ**



bílý přitlačný díl

### POLOŽKA 10655

Balení / Délka:

20 ks po 2,5 m = 50 m

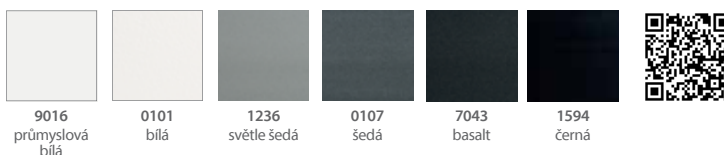

## Q 12-60B

- + PVC lišta z tvrzené pěny o výšce 60mm
- + odolná proti vlhkosti a rozměrově stálá
- + povrch **KARTÁČOVANÝ**

### POLOŽKA 10645

Balení / Délka:

20 ks po 2,5 m = 50 m

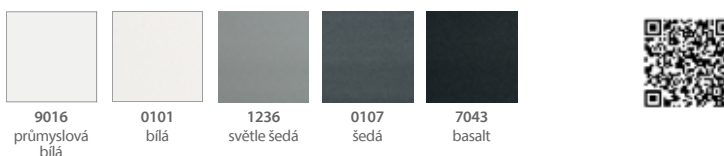

## Q 12-60N

- + PVC lišta z tvrzené pěny o výšce 60mm
- + odolná proti vlhkosti a rozměrově stálá
- + povrch **ZRNITÝ**

### POLOŽKA 10650

Balení / Délka:

20 ks po 2,5 m = 50 m

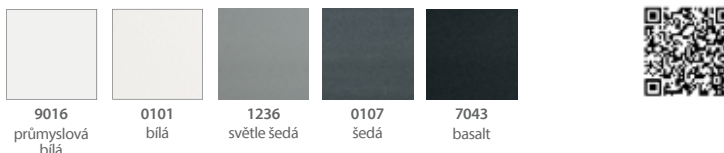

# DESIGNOVÉ LIŠTY

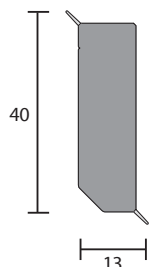

## Q 12-40G

- + PVC lišta z tvrzené pěny o výšce 40 mm
- + odolná proti vlhkosti a rozměrově stálá
- + povrch **HLADKÝ**



### POLOŽKA 10640

Balení / Délka:

30 ks po 2,5 m = 75 m



9016  
průmyslová  
bílá

0101  
bílá



## Q 12-40B

- + PVC lišta z tvrzené pěny o výšce 40 mm
- + odolná proti vlhkosti a rozměrově stálá
- + povrch **KARTÁČOVANÝ**

### POLOŽKA 10641

Balení / Délka:

30 ks po 2,5 m = 75 m



9016  
průmyslová  
bílá





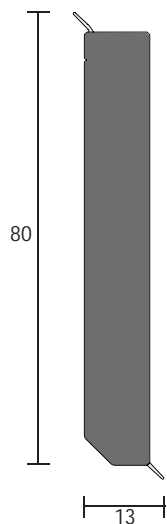

novinka



## Q 12-80G

- + PVC lišta z tvrzené pěny o výšce 80 mm
- + odolná proti vlhkosti a rozměrově stálá
- + povrch **HLADKÝ**



bílý přitlačný díl

### POLOŽKA 10855

Balení / Délka:

13 ks po 2,5 m = 32,5 m



9016  
průmyslová  
bílá

0101  
bílá



# DESIGNOVÉ LIŠTY

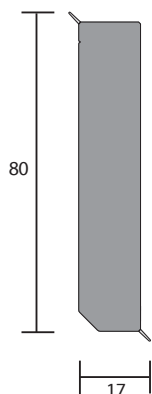

## Q 16-80G

- + PVC lišta z tvrzené pěny o výšce 80 mm
- + odolná proti vlhkosti a rozměrově stálá
- + povrch **HLADKÝ**



### POLOŽKA 10680

Balení / Délka:  
10 ks po 2,5 m = 25 m



9016  
průmyslová  
bílá



## Q 16-80B

- + PVC lišta z tvrzené pěny o výšce 80 mm
- + odolná proti vlhkosti a rozměrově stálá
- + povrch **KARTÁČOVANÝ**

### POLOŽKA 10681

Balení / Délka:  
10 ks po 2,5 m = 25 m



9016  
průmyslová  
bílá



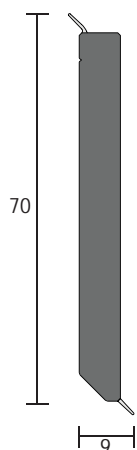

novinka



**Q 8-70G**

- + PVC lišta z tvrzené pěny o výšce 70 mm
- + odolná proti vlhkosti a rozměrově stálá
- + povrch **HLADKÝ**



černý přítlačný díl

**POLOŽKA 10755**

Balení / Délka:

20 ks po 2,5 m = 50 m



9016  
průmyslová  
bílá

0101  
bílá



**NOVÁ**  
Technologie

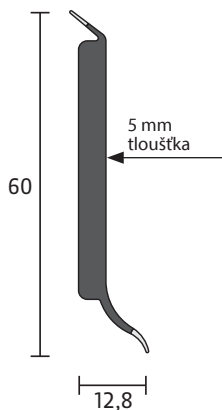

## SL 60 PROJEKT

- + PVC lišta z tvrzené pěny o výšce 60mm
- + odolná proti vlhkosti a rozměrově stálá
- + flexibilní a **probarvený** měkký nos



oranžový přitlačný díl

### POLOŽKA 10560

Balení / Délka:  
25 ks po 4 m = 100 m

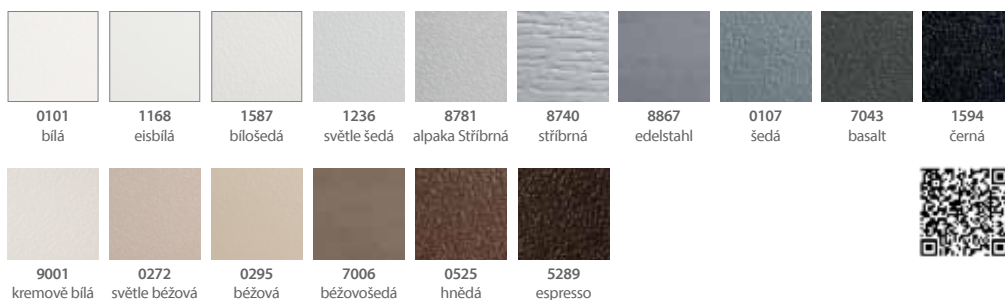

### POLOŽKA 25560

Balení / Délka:  
40 ks po 2,5 m = 100 m



## PŘÍSLUŠENSTVÍ

### Vnitřní roh

POLOŽKA 22842  
50 ks od barvy



### Vnější roh

POLOŽKA 22843  
50 ks od barvy

### Ukončení levé

POLOŽKA 22845  
50 ks od barvy

### Ukončení pravé

POLOŽKA 22844  
50 ks od barvy



### Barvy

0101 bílá	0107 šedá	0272 světle béžová
1236 světle šedá	1594 černá	8740 stříbrná

- + flexibilní
- + odolná proti nízkým teplotám
- + není křehká

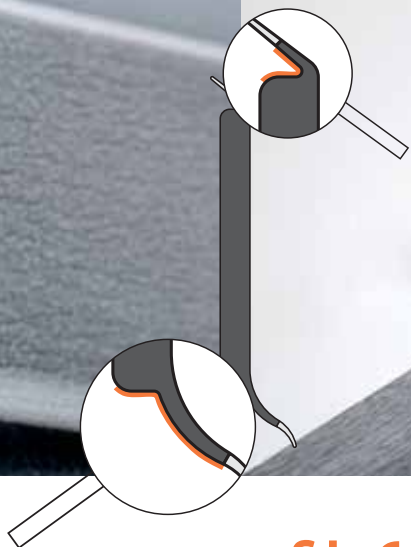

oranžový přitlačný díl

## SL 60 DESIGN

### POLOŽKA 10560

Balení / Délka:

25 ks po 4 m = 100 m



### POLOŽKA 25560

Balení / Délka:

40 ks po 2,5 m = 100 m

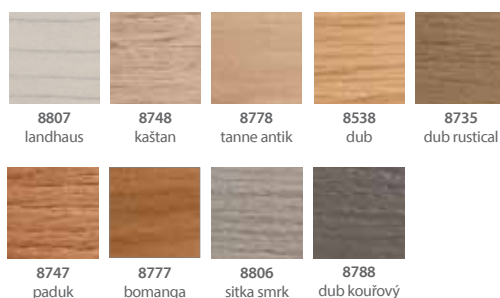

## PŘÍSLUŠENSTVÍ

#### Vnitřní roh

POLOŽKA 22842  
50 ks od barvy



#### Vnější roh

POLOŽKA 22843  
50 ks od barvy

#### Ukončení levé

POLOŽKA 22845  
50 ks od barvy

#### Ukončení pravé

POLOŽKA 22844  
50 ks od barvy



#### Barvy

8538 dub	8619 buk select	8661 buk
8662 javor	8695 wenge	8702 tmavý orech

## DESIGNOVÉ LIŠTY

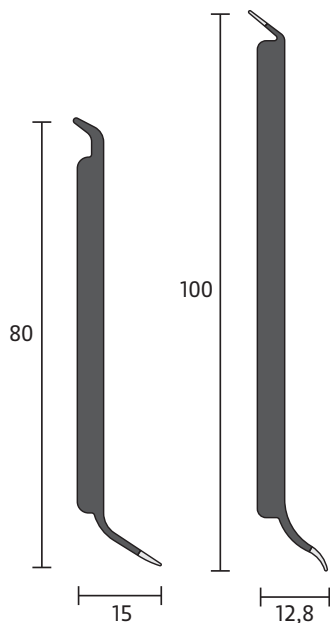

### SL 80

- + PVC lišta z tvrzené pěny o výšce 80 mm
- + odolná proti vlhkosti a rozměrově stálá
- + flexibilní a **probarvený** měkký nos



oranžový přitlačný díl

#### POLOŽKA 10575

Balení / Délka:

25 ks po 4 m = 100 m



### SL 100

- + PVC lišta z tvrzené pěny o výšce 100 mm
- + odolná proti vlhkosti a rozměrově stálá
- + flexibilní a **probarvený** měkký nos

#### POLOŽKA 10590

Balení / Délka:

25 ks po 4 m = 100 m

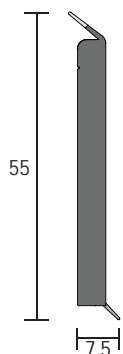

novinka

**SL 55**

+ PVC lišta z tvrzené pěny o výšce 55 mm  
 + odolná proti vlhkosti a rozměrově stálá



šedá přitlačný díl

**POLOŽKA 10565**

Balení / Délka:

25 ks po 4 m = 100 m

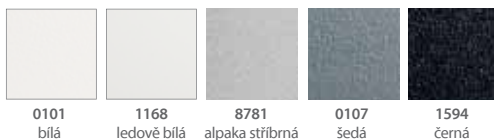

# DESIGNOVÉ LIŠTY

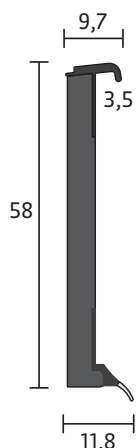

## PSL 58

- + PVC lišta z tvrzené pěny o výšce 58 mm určená zejména pro vinylové podlahy
- + odolná proti vlhkosti a rozměrově stálá
- + určená k vložení proužku z podlahové krytiny
- + stínový efekt v horní části, **TRANSPARENTNÍ měkký nos** ve spodní části



oranžový přitlačný díl

### POLOŽKA 10669

Balení / Délka:  
25 ks po 4 m = 100 m

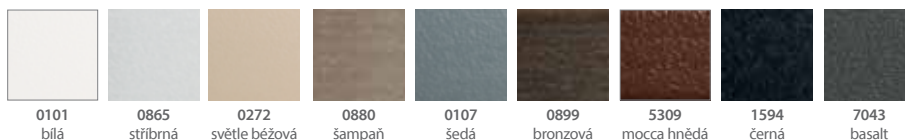

### POLOŽKA 25669

Balení / Délka:  
20 ks po 2,5 m = 50 m

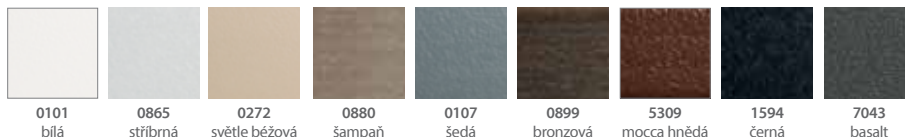

## PSL 58F

- + PVC lišta z tvrzené pěny o výšce 58 mm určená zejména pro vinylové podlahy
- + odolná proti vlhkosti a rozměrově stálá
- + určená k vložení proužku z podlahové krytiny
- + stínový efekt v horní části, **PROBARVENÝ měkký nos** ve spodní části

### POLOŽKA 10669

Balení / Délka:  
25 ks po 4 m = 100 m

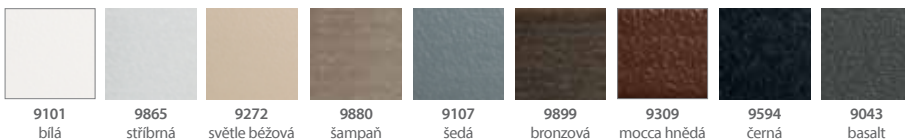

### POLOŽKA 25669

Balení / Délka:  
20 ks po 2,5 m = 50 m

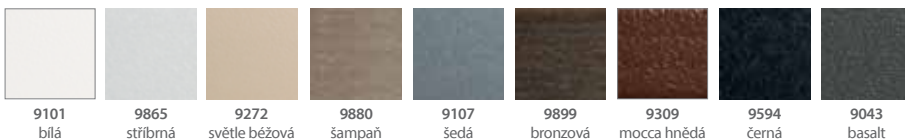

## PŘÍSLUŠENSTVÍ

### Ukončení pravé

POLOŽKA 22838  
50 ks od barvy

### Ukončení levé

POLOŽKA 22839  
50 ks od barvy

### Barvy

0101 bílá	0107 šedá	0272 světle béžová	0865 stříbrná
0880 šampaň	0899 bronz	1594 černá	5309 mocca hnědá





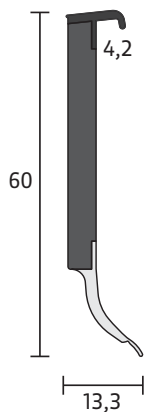

## MULTI-SL 60

- + PVC lišta z tvrzené pěny o výšce 60 mm
- + určená k vlepění proužku podlahové krytiny
- + odolná proti vlhkosti a rozměrově stálá
- + flexibilní měkký nos ve spodní části



oranžový přitlačný díl

### POLOŽKA 10660

Balení / Délka:

30 ks po 4 m = 120 m

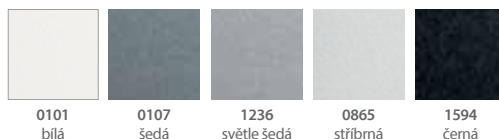

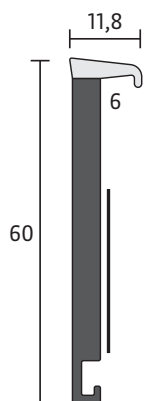

## TSL 60

- + PVC lišta z tvrzené pěny o výšce 60 mm
- + učená k vlepení proužku koberce
- + odolná proti vlhkosti a rozměrově stálá
- + měkký horní nos



oranžový přitlačný díl

### POLOŽKA 10665

Balení / Délka:

25 ks po 4 m = 100 m



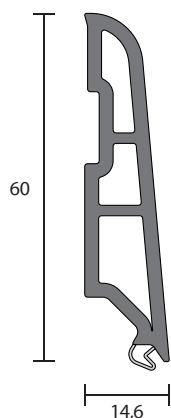

## BSL 60

- + PVC lišta z tvrzené pěny o výšce 60 mm
- + odolná proti vlhkosti a rozměrově stálá
- + skrytý těsnící měkký nos



### POLOŽKA 10537

Balení / Délka:

28 kusů à 2,5 m = 70 m

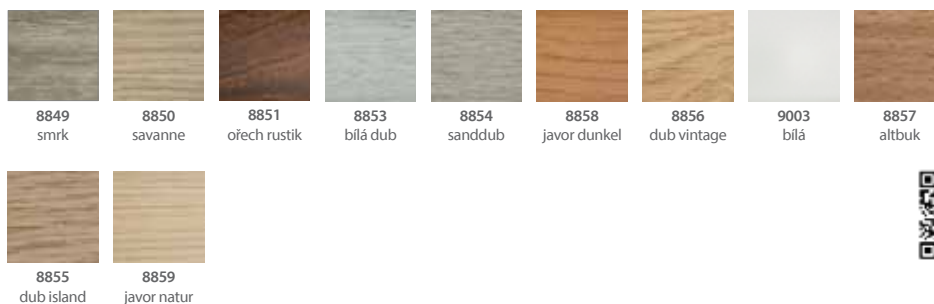

### PŘÍSLUŠENSTVÍ

#### Vnitřní roh

POLOŽKA 22810  
50 ks od barvy



#### Vnější roh

POLOŽKA 22811  
50 ks od barvy



#### Ukončení levé

POLOŽKA 22815  
50 ks od barvy



#### Ukončení pravé

POLOŽKA 22814  
50 ks od barvy

#### Barvy

8849 smrk	8850 savanne	8851 nussb. rust.	8853 bílá dub
8854 sanddub	8856 dub vint.	8858 javor dkl.	8855 dub island
8857 altbuk	8859 javor nat.	9003 bílá	



## Lišty pro textilní krytiny

Tyto profily jsou vyráběny v mnoha různých tvarech a barvách, což znamená, že jsou možné i skvělé kombinace s textilními krytinami. Náš sortiment nabízí řešení lišt vyrobených z pěnového tvrdého PVC, a kombinovaných materiálů jako je tvrdé PVC s měkkou střešou a nově také z bezchlorového polypropylenu (PP). Každá verze nabízí své vlastní funkční vlastnosti. Existují samolepicí verze, které jsou zvláště vhodné pro projekty. Profil bez obsahu chlóru lze stříhat jednoduchými nůžkami. Navíc nabízíme rozsáhlý balíček příslušenství, který usnadňuje montáž.



**TSL 55/6** str. 22



**TSL 50/7** str. 23



**TSL 55/7** str. 24



**TSL 55/9** str. 25

# KOBERCOVÉ LIŠTY

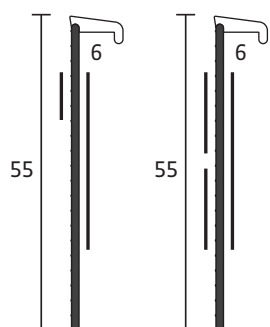

## TSL 55/6

- + kobercová lita z tvrdého PVC s měkkou stříškou o výšce 55 mm
- + lišta je již vybavena samolepicím proužkem v přední části
- + vhodné zejména pro koberce s plně textilní zadní stranou
- + lištu lze ohýbat přes vnější roh bez řezu



### POLOŽKA 10387

Balení / Délka:

25 ks po 4 m = 100 m

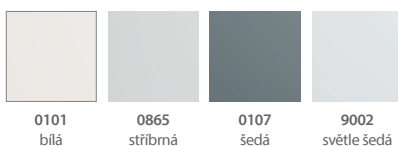

### POLOŽKA 25387

Balení / Délka:

40 ks po 2,5 m = 100 m

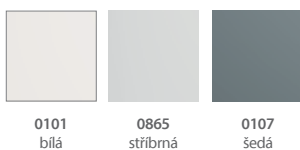

# KOBERCOVÉ LIŠTY

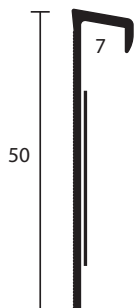

## TSL 50/7

- + kobercová lišta o výšce 50 mm
- + lišta je již vybavena samolepicím proužkem v přední části
- + materiál je v bezchlorovém provedení
- + velmi měkká lišta pro jednoduché zpracování



## POLOŽKA 25430

Balení / Délka:

40 ks po 2,5 m = 100 m



## PŘÍSLUŠENSTVÍ

### Vnitřní roh

POLOŽKA 22885

100 ks od barvy

### Vnější roh

POLOŽKA 22886

100 ks od barvy

### Barvy

0101  
bílá



# KOBERCOVÉ LIŠTY

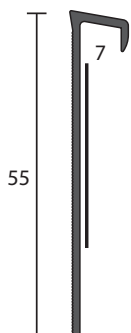

## TSL 55/7

- + kobercová lišta o výšce 55 mm
- + lišta je již vybavena samolepicím proužkem v přední části
- + materiál je v bezchlorovém provedení



## POLOŽKA 25443

Balení / Délka:

40 ks po 2,5 m = 100 m

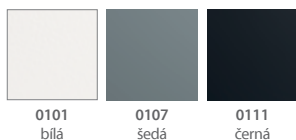

0101  
bílá

0107  
šedá

0111  
černá

## PŘÍSLUŠENSTVÍ

Vnitřní roh

POLOŽKA 22885  
100 ks od barvy

Vnější roh

POLOŽKA 22886  
100 ks od barvy

Barvy

0101  
bílá





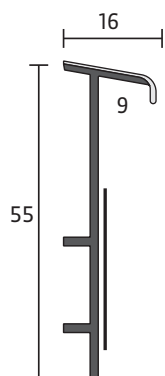

## TSL 55/9

- + kobercová lišta z tvrdého PVC o výšce 55 mm s měkkým hornímnosem
- + lišta je již vybavena samolepicím proužkem v přední části



### POLOŽKA 10482

Balení / Délka:

25 ks po 4 m = 100 m



0101  
bílá

### POLOŽKA 25482

Balení / Délka:

40 ks po 2,5 m = 100 m



0101  
bílá

## PŘÍSLUŠENSTVÍ

### Vnitřní roh

POLOŽKA 22850  
100 ks od barvy

### Vnější roh

POLOŽKA 22851  
100 ks od barvy



### Ukončení levé

POLOŽKA 22860  
50 ks od barvy

### Ukončení pravé

POLOŽKA 22861  
50 ks od barvy

### Barvy

0101  
bílá





## Lišta na vedení kabelu

Následná instalace kabelů se stala velmi snadnou a efektivní díky systému pro soklovou lištu. Kanál pro kabely je integrován do lišty tak, že krycí profil harmonicky zapadá do celkového obrazu. Kabely zmizí v profilu a již nejsou vidět. Pružné měkké rty zaručují dobré spojení podlahy a stěny.

# LIŠTY NA VEDENÍ KABELU

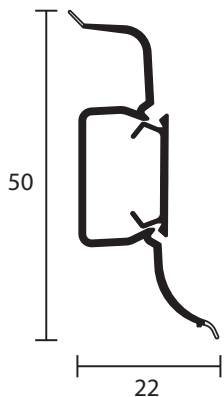

**KSL 50**



## POLOŽKA 10456

Balení / Délka:  
20 ks po 2,50 m = 50 m

### Barvy

0034 dub	0040 ořech	0101 bílá	0551 dub světlý	0552 dub sibiřský	0553 dub canum	0545 exotic	3131 oliva	4295 pinie	4305 popelavá	4544 dub caucasion	4545 dub italian
4546 fagus orientalis	8600 dub fort	8602 dub light	8636 buk zlatý	8695 wenge	8726 dub calvados	8729 dub canyon	8732 jasan světlý	9763 dub urus	8731 šedo-stříbrná	8733 dub kakao	

## PŘÍSLUŠENSTVÍ

### Vnitřní roh

POLOŽKA 22715  
20 ks od barvy



### Vnější roh

POLOŽKA 22716  
20 ks od barvy



### Ukončení levé

POLOŽKA 22717  
20 ks od barvy

### Ukončení pravé

POLOŽKA 22718  
20 ks od barvy

### Spojka

POLOŽKA 22719  
20 ks od barvy



### Barvy

Dostupné ve všech barvách lišt



## Fabiony a lišty pro vytahované PVC

Nejpoužívanější v místnostech a prostorách, kde je má hygiena nejvyšší prioritu. Vytvoření rádiusu zabraňuje nepříjemným a nečistým rohům a spojům. Při instalaci lze vytáhnout podlahové krytiny na stěnu bez vytvoření rohu. Podpírá a zesiluje krytinu v ohybu a prodlužuje životnost krytiny



**HKSL 2,5** str. 30



**HKSL 3** str. 31



**HART-PVC 5  
FABION** str. 32



**HKP 16-50** str. 33

## LIŠTY PRO VYTAHOVANÉ PVC

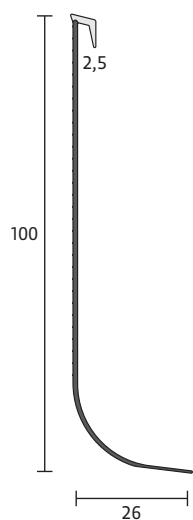

### HKSL 2,5

- + lišty pro vytahované PVC z tvrdého PVC o výšce 100 mm
- + vyvinuto zejména pro objektové zakázky
- + měkký horní nos



### POLOŽKA 24885

Balení / Délka:

40 ks po 2,5 m = 100 m



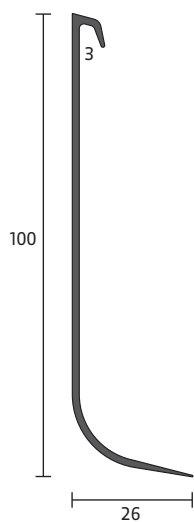

## HKSL 3

+ lišty pro vytahované PVC z tvrdého PVC o výšce 100 mm  
+ vyvinuto zejména pro objektové zakázky



### POLOŽKA 10883

Balení / Délka:

25 ks po 4 m = 100 m



0101  
bilá

## LIŠTY PRO VYTAHOVANÉ PVC

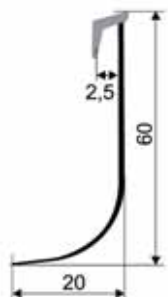

### HART-PVC 5 FABION



#### POLOŽKA 24886

Balení / Délka:

40 ks po 2,5 m = 100 m



0101  
bílá



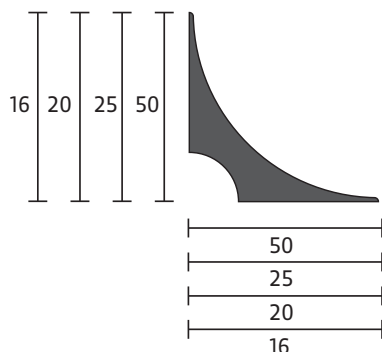

## HKP 16-50

- + fabiony z měkkého PVC v různých velikostech
- + pro bezproblémové přechody podlaha-stěna při instalaci krytin
- + vhodné např. pro linoleum
- + možné kombinovat s různými ukončovacími profily (obrázek nahoře)

### POLOŽKA 20000

HKP 16 x 16

Balení / Délka:

20 ks po 2,5 m = 50 m  
2 role po 30 m = 60 m



0011  
černá  
2,5 m



1111  
černá  
role 30 m



### POLOŽKA 20299

HKP 20 x 20

Balení / Délka:

20 ks po 2,5 m = 50 m



0011  
černá



### POLOŽKA 20399

HKP 25 x 25

Balení / Délka:

20 ks po 2,5 m = 50 m  
3 role po 25 m = 75 m



0011  
černá  
2,5 m



1111  
černá  
role 25 m



### POLOŽKA 20400

HKP 50 x 50

Balení / Délka:

10 ks po 2,5 m = 25 m



0111  
černá



## Lišty z měkkého PVC

Lišta zaručuje jednoduchou a praktickou ochranu stěny, dodává podlahové krytině potřebnou povrchovou úpravu a dává tak každé místnosti osobitý nádech.

Flexibilní lišta je dodána v rolích, se snadno přepravuje a snadno se montuje. Profil navíc dodáváme lištu i se zušlechťujícím ražebním potiskem, abychom dosáhli kvalitní povrchové struktury a skvělého vzoru. Tvarování vnitřních a vnějších rohů profilů lze provádět donekonečna z role. Vyberte si tu správnou barvu pro vaši nemovitost z naší rozsáhlé palety barev.

# LIŠTY Z MĚKKÉHO PVC



**WSL 50/15** str. 36  
**OBJEKT-SK**



**WSL 50/15** str. 36



**WSL 60/16** str. 37  
**OBJEKT-SK**



**WSL 60/16** str. 37



**WSL 80/18** str. 38



**WSL 100/20** str. 39



**WSL 30/30** str. 40  
**UNI**



**WSL 30/30** str. 40  
**DEKOR**



**WSL 30/30** str. 41  
**UNI (SAMOLEP.)**



**WSL 30/30** str. 41  
**DEKOR (SAMOLEP.)**

# LIŠTY Z MĚKKÉHO PVC

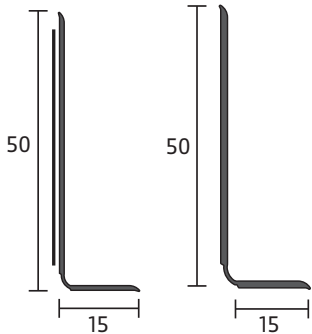

## WSL 50/15 OBJEKT-SK

+ Soklová lišta z měkkého PVC o výšce 50 mm  
+ **Samolepicí zadní strana** s vysoce kvalitní acrylátovou lepicí páskou  
+ **REACH konform**



### POLOŽKA 10224

Balení / Délka:

1 role po 50 m



## WSL 50/15

+ Soklová lišta z měkkého PVC o výšce 50 mm  
+ **REACH konform**

### POLOŽKA 10310

Balení / Délka:

2 role po 50 m = 100 m



### POLOŽKA 10510

Balení / Délka:

2 role po 50 m = 100 m

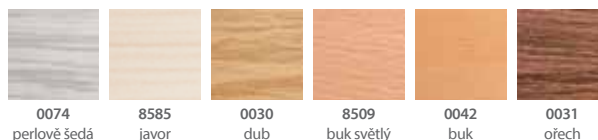

# LIŠTY Z MĚKKÉHO PVC

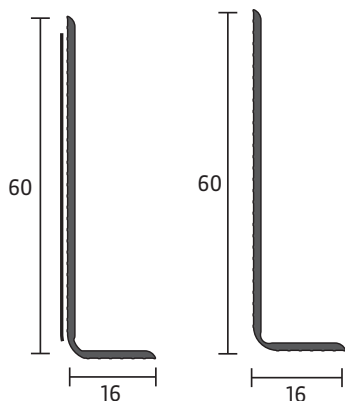

## WSL 60/16 OBJEKT-SK

- + Soklová lišta z měkkého PVC o výšce 60 mm
- + **Samolepicí zadní strana** s vysoce kvalitní acrylátovou lepicí páskou
- + **REACH konform**



### POLOŽKA 10233

Balení / Délka:  
1 role po 50 m

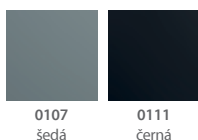

## WSL 60/16

- + Soklová lišta z měkkého PVC o výšce 60 mm
- + **REACH konform**

### POLOŽKA 10333

Balení / Délka:  
1 role po 50 m



## LIŠTY Z MĚKKÉHO PVC

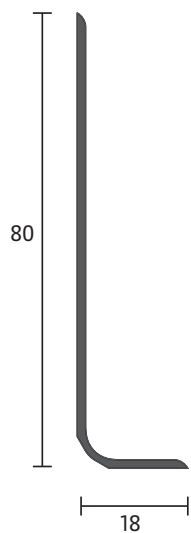

**WSL**  
**80/18**

+ Soklová lišta z měkkého PVC o výšce 80 mm

+ REACH konform



### POLOŽKA 10335

Balení / Délka:

1 role po 50 m



0107  
šedá

0111  
černá

0295  
béžová

## LIŠTY Z MĚKKÉHO PVC

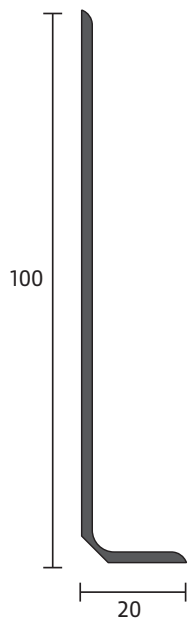

**WSL**  
**100/20**

+ Soklová lišta z měkkého PVC o výšce 100 mm

+ REACH konform

### POLOŽKA 10340

Balení / Délka:

1 role po 50 m



0107  
šedá

0111  
černá

0295  
béžová

## LIŠTY Z MĚKKÉHO PVC

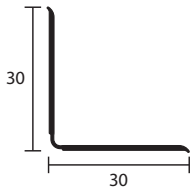

### WSL30/30 UNI

+ Soklová lišta z měkkého PVC o výšce 30 mm

+ REACH konform

+ Provedení **uni barva**



#### POLOŽKA 10271

Balení / Délka:

2 role po 50 m = 100 m

#### Barvy

0101 bílá	0107 šedá	0111 černá	0272 světle béžová	0525 tmavě hnědá	1560 světle šedá
1562 svítivě šedá	2366 béžová	2367 světle béžová	5271 hnědá	5272 světle hnědá	

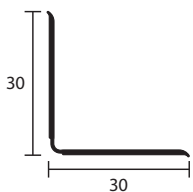

### WSL30/30 DEKOR

+ Soklová lišta z měkkého PVC o výšce 30 mm

+ REACH konform

+ Provedení **dekor dřeva**



#### POLOŽKA 10271

Balení / Délka:

2 role po 50 m = 100 m

#### Barvy

0020 třešeň	0030 dub	0031 ořech	0042 buk
0074 perlově šedá	0091 borovice	8585 javor	8509 buk světlý



## SAMOLEPÍCÍ

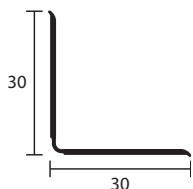

## WSL30/30 UNI (samolep.)

+ Soklová lišta z měkkého PVC o výšce 30 mm  
+ REACH konform  
+ Provedení uni barva



### POLOŽKA 17271

Balení / Délka:  
2 role po 50 m = 100 m

#### Barvy

0101 bílá	0525 tmavě hnědá	1560 světle šedá
2366 béžová	2367 světle béžová	

## SAMOLEPÍCÍ

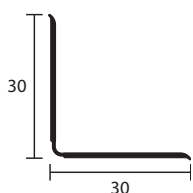

## WSL30/30 DEKOR (samolep.)

+ Soklová lišta z měkkého PVC o výšce 30 mm  
+ REACH konform  
+ Provedení dekor dřeva



### POLOŽKA 17271

Balení / Délka:  
2 role po 50 m = 100 m

#### Barvy

0031 ořech	0042 buk	8509 buk světlý
---------------	-------------	--------------------

## Schodové hrany

Schodové hrany jsou vhodné zejména k ukončení a na nášlapné hrany schodů z homogenních nebo textilních materiálů s podkladem jako je dřevo, kámen nebo beton. Váš objekt bude díky použití těchto profilů ve spojení s novou krytinou působit velmi moderním dojmem. Protiskluzový efekt našich schodových profilů výrazně sníží riziko nehod v prostoru schodiště.

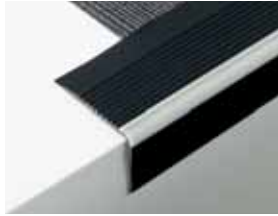

TK 60/42 NL str. 44

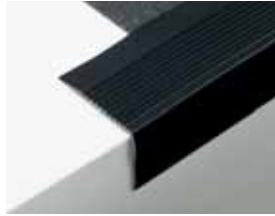

TK 60/42 str. 44



TK 45/42/3 str. 45

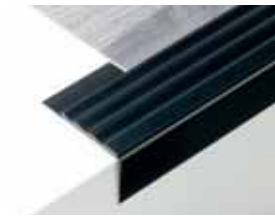

TK 45/30/3 str. 45



TK 40/25/2 str. 46

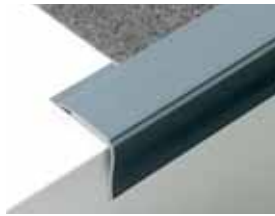

TEK 30/42/3 str. 46



TEK 30/35/3 str. 47

# SCHODOVÉ HRANY

novinka

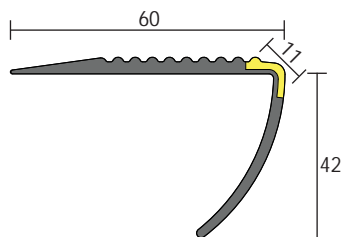

## TK 60/42 NL

### POLOŽKA 13520

Balení / Délka:

20 ks po 2,5 m = 50 m

- + Schodová hrana z měkkého PVC o rozměrech 60 x 42 mm
- + drážkovaný povrch
- + luminiscenční



0111  
černá

0107  
šedá

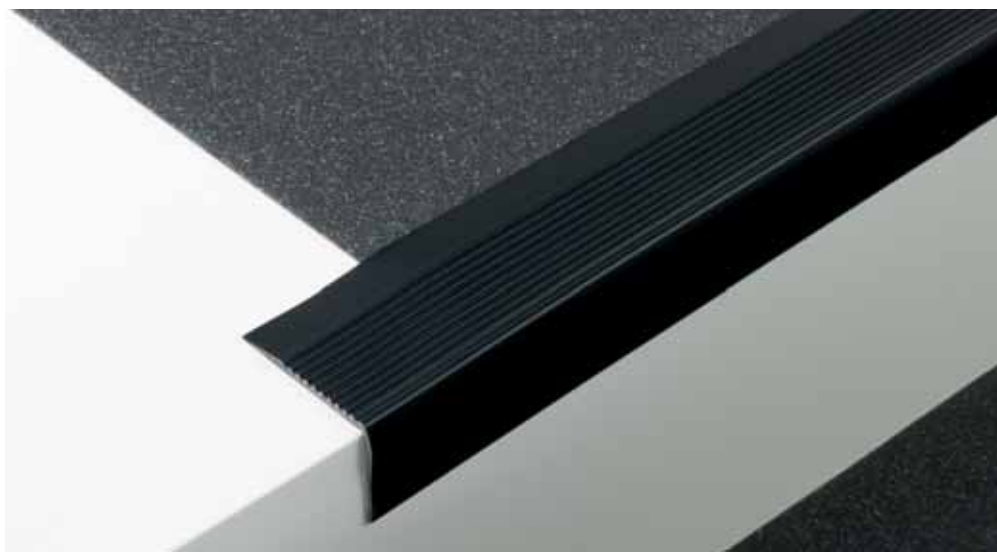
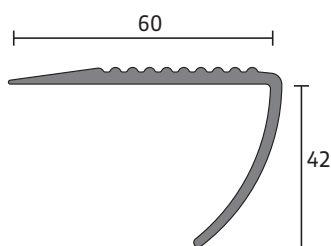

## TK 60/42

### POLOŽKA 13420

Balení / Délka:

20 ks po 2,5 m = 50 m

- + Schodová hrana z měkkého PVC o rozměrech 60 x 42 mm
- + drážkovaný povrch



0111  
černá

0107  
šedá

0525  
hnědá



## SCHODOVÉ HRANY

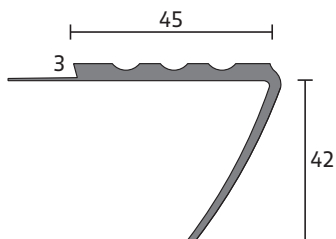

**TK**  
**45/42/3**

**POLOŽKA 13364**

Balení / Délka:

20 ks po 2,5 m = 50 m

+ Schodová hrana z měkkého PVC o rozměrech 45 x 42 mm  
+ drážkovaný povrch

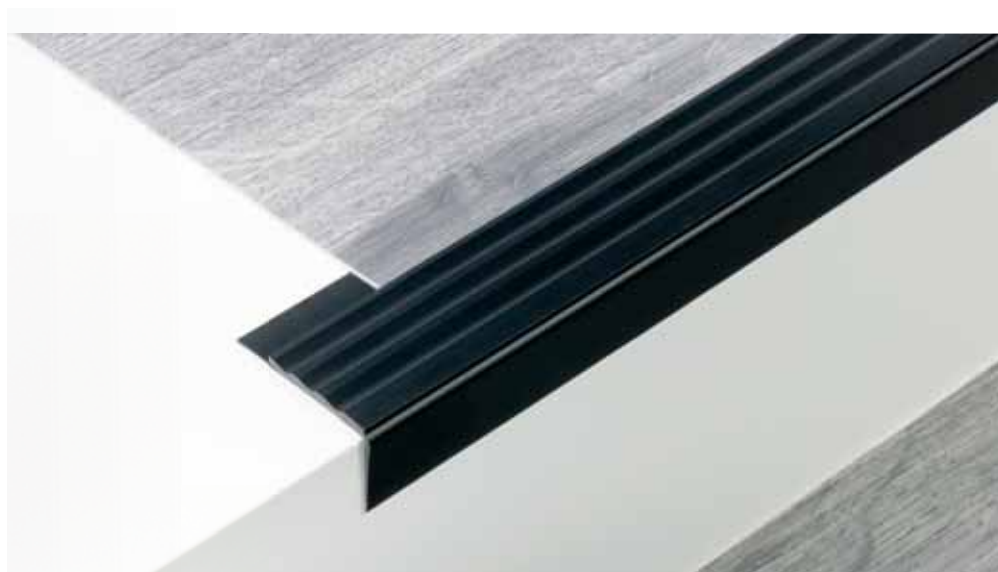
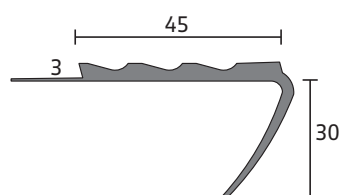

**TK**  
**45/30/3**

**POLOŽKA 13353**

Balení / Délka:

20 ks po 2,5 m = 50 m

+ Schodová hrana z měkkého PVC o rozměrech 45 x 30 mm  
+ drážkovaný povrch

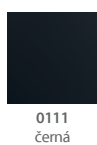

## SCHODOVÉ HRANY

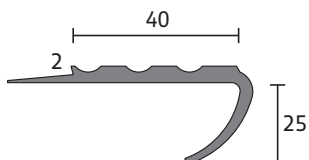

**TK**  
**40/25/2**

**POLOŽKA 13385**

Balení / Délka:

20 ks po 2,5 m = 50 m

- + Schodová hrana z měkkého PVC o rozměrech 40 x 25 mm
- + drážkovaný povrch

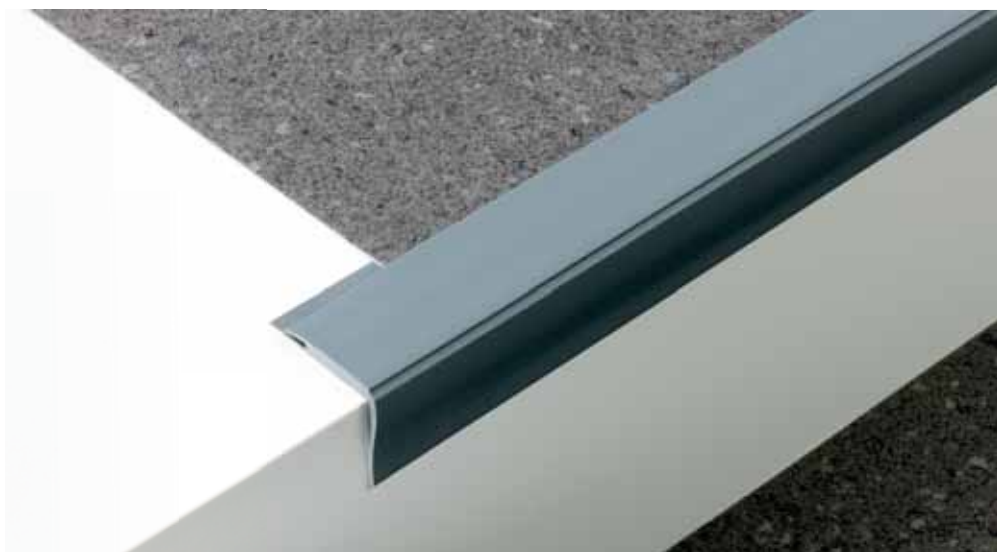
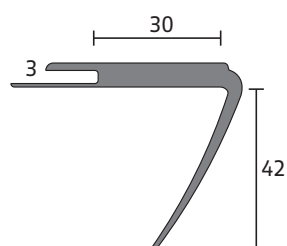

**TEK**  
**30/42/3**

**POLOŽKA 19397**

Balení / Délka:

20 ks po 2,5 m = 50 m

- + Schodová hrana z měkkého PVC o rozměrech 30 x 42 mm
- + hladký povrch

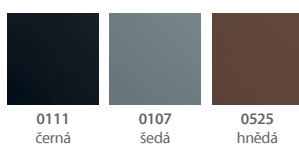

# SCHODOVÉ HRANY

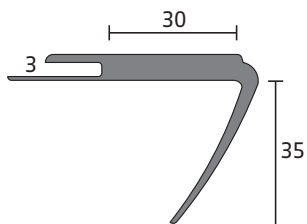

## TEK 30/35/3

### POLOŽKA 19392

Balení / Délka:

20 ks po 2,5 m = 50 m

+ Schodová hrana z měkkého PVC o rozměrech 30 x 35 mm

+ hladký povrch



0111  
černá

0107  
šedá



## Speciální profily

Tato skupina produktů obsahuje velké množství profilů pro podlahové, stěnnové a stropní plochy z tvrdého, měkkého a pěnového PVC.

Pro řešení problémů z různými podlahovými krytinami jsou k dispozici ochranné a přechodové profily. Bolta nabízí možnost společně s Vámi nacházet nová profilová řešení.



# SPECIÁLNÍ PROFILY



**AL 32/3** str. 50



**AL 32/6,5** str. 50



**AL18/SSP24,5** str. 51



**FP 52** str. 52



**EFS** str. 52  
**24/35/6 SK**

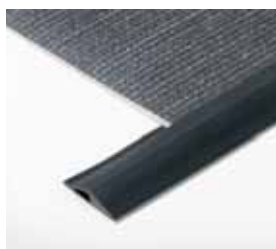

**EFS** str. 53  
**28/32/5 SK**

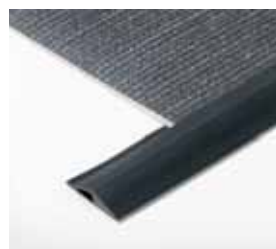

**EFS** str. 53  
**28/32/5**



**GS 23 SK** str. 54



**GS 27** str. 54



**TEP 22** str. 55



**WL 20/20** str. 55



**STW 54 /** str. 56  
**STW 54 SK**



**KL 40** str. 57



**VST 14** str. 58



**VST 20** str. 58



**UEL 40** str. 59

## SPECIÁLNÍ PROFILY

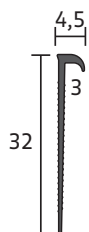

### AL 32/3

- + Ukončovací profil z tvrdého PVC o výšce 32 mm
- + pro univerzální použití
- + vhodné použití v kombinaci s fabionem (katalog strana 27)



### POLOŽKA 20334

Balení / Délka:

25 ks po 4 m = 100 m

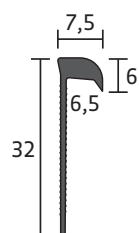
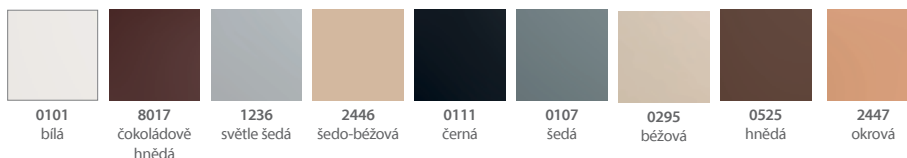

### AL 32/6,5

- + Ukončovací profil z tvrdého PVC o výšce 32 mm
- + vhodné pro materiály do tloušťky 6,5 mm
- + vhodné použití v kombinaci s fabionem (katalog strana 27)



### POLOŽKA 20333

Balení / Délka:

25 ks po 4 m = 100 m



## SPECIÁLNÍ PROFILY



### AL 18

- + Ukončovací profil z tvrdého PVC o výšce 18 mm
- + pro univerzální použití



#### POLOŽKA 20311

Balení / Délka:

40 ks po 2,5 m = 100 m

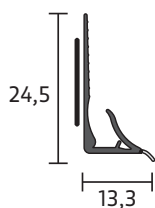
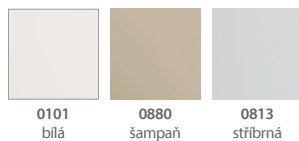

### SSP 24,5

- + Profil z tvrdého PVC o výšce 24,5 mm
- + flexibilní transparentní měkký nos v spodní části
- + se samolepicí zadní stranou
- + vhodné pro vinylové dílce a PVC podlahy o tloušťce do 3 mm



#### POLOŽKA 25700

Balení / Délka:

40 ks po 2,5 m = 100 m

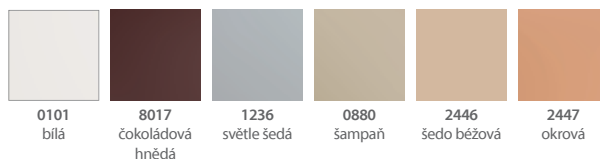

## SPECIÁLNÍ PROFILY

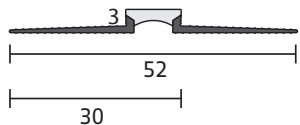

### FP 52

- + Profil z tvrdého PVC s flexibilní dilatací
- + po stranách klínovitě zúžení s drážkami pro lepení

### POLOŽKA 32623

Balení / Délka:

20 ks po 2,5 m = 50 m

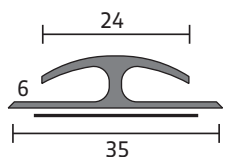
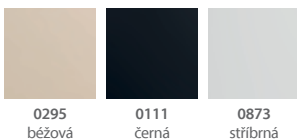

### EFS 24/35/6 SK

- + Přechodová lišta z měkkého PVC pro podlahy o tloušťce do 6 mm
- + samolepicí provedení
- + REACH konform



### POLOŽKA 25918

Balení / Délka:

10 ks po 0,9 m = 9 m



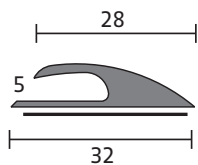

## EFS 28/32/5 SK

- + Ukončovací lišta z měkkého PVC pro podlahy o tloušťce do 5 mm
- + samolepicí provedení
- + REACH konform

### POLOŽKA 25957

Balení / Délka:

10 ks po 0,9 m = 9 m

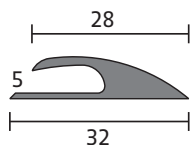
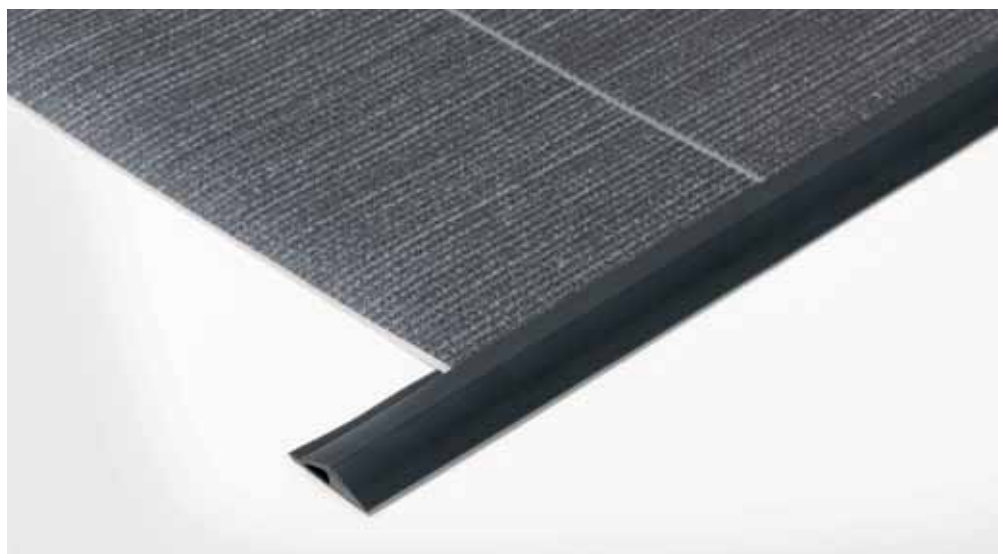
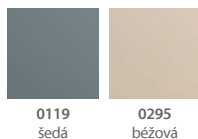

## EFS 28/32/5

- + Ukončovací lišta z měkkého PVC pro podlahy o tloušťce do 5 mm
- + REACH konform

### POLOŽKA 19357

Balení / Délka:

1 role po 25 m

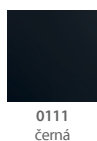

## SPECIÁLNÍ PROFILY

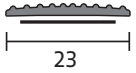

### GS 23 SK

- + Protiskluzná páska z měkkého PVC o šíři 23 m na schody
- + samolepicí provedení
- + REACH konform



### POLOŽKA 20118

Balení / Délka:

2 role po 50 m = 100 m



0111  
černá

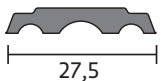

### GS 27

- + Protiskluzná vložka pro hliníkové schodové hrany z měkkého PVC
- + REACH konform



### POLOŽKA 20106

Balení / Délka:

4 role po 25 m = 100 m



0111  
černá

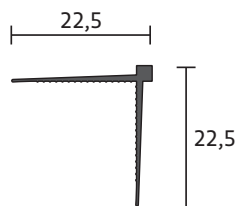

## TEP 22

- + Rohový profil z tvrdého PVC
- + pro čisté vnitřní ukončení při lepení tapety
- + drážkovaná vnitřní strana pro lepší přilnavost při lepení

### POLOŽKA 30230

Balení / Délka:

15 ks po 2,6 m = 39 m

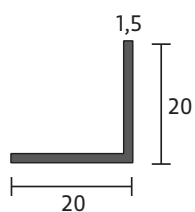

## WL 20/20

- + Rohový pravouhelný profil z tvrdého PVC
- + montováno jako ochranný rohový profil pro rohy stěn nebo jako dekorativní hrana

### POLOŽKA 30121

Balení / Délka:

20 ks po 2,5 m = 50 m



## SPECIÁLNÍ PROFILY

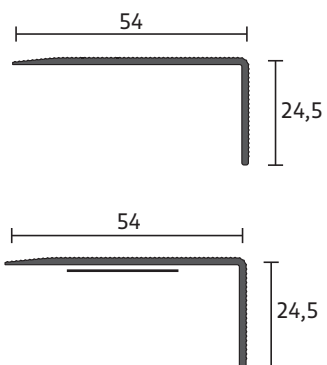

### STW 54

+ Schodový profil z tvrdého PVC ideální pro kobercové nášlapy

#### POLOŽKA 32110

Balení / Délka:

30 ks po 2,7 m = 81 m



směšová



### STW 54 SK

+ Schodový profil z tvrdého PVC ideální pro kobercové nášlapy

+ samolepicí provedení

#### POLOŽKA 32510

Balení / Délka:

30 ks po 2,7 m = 81 m



směšová





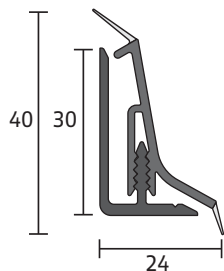

## KL 40

+ Kuchyňský ukončovací profil z tvrdého PVC s kotvicím profilem  
+ odolný proti vlhkosti a rozměrově stály

### POLOŽKA 51126

Balení / Délka:

10 ks po 2,4 m = 24 m

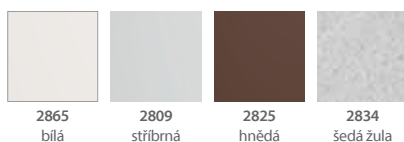

### PŘÍSLUŠENSTVÍ

#### Barvy

9901 šedá žula	9909 stříbrná
9925 hnědá	9965 bílá

### POLOŽKA 53025

Balení / Délka:

5ks v balení, dodání po 10 bal.

+ 5-dílné balení obsahuje vždy:

- 1 vnitřní a 1 vnější roh
- 1 ukončení levé a pravé
- 1 spojku



## SPECIÁLNÍ PROFILY

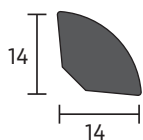

### VST 14

+ Čtvrtyčka z tvrzeného napěněného PVC s rozměrem 14 mm x 14 mm  
+ odolný proti vlhkosti a rozměrově stálý



### POLOŽKA 25585

Balení / Délka:

20 ks po 2,5 m = 50 m



0101  
bílá

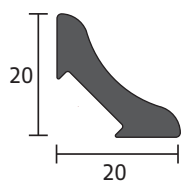

### VST 20

+ Čtvrtyčka z tvrzeného napěněného PVC s rozměrem 20 mm x 20 mm  
+ odolný proti vlhkosti a rozměrově stálý



### POLOŽKA 25586

Balení / Délka:

20 ks po 2,5 m = 50 m



0101  
bílá

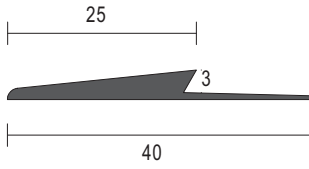
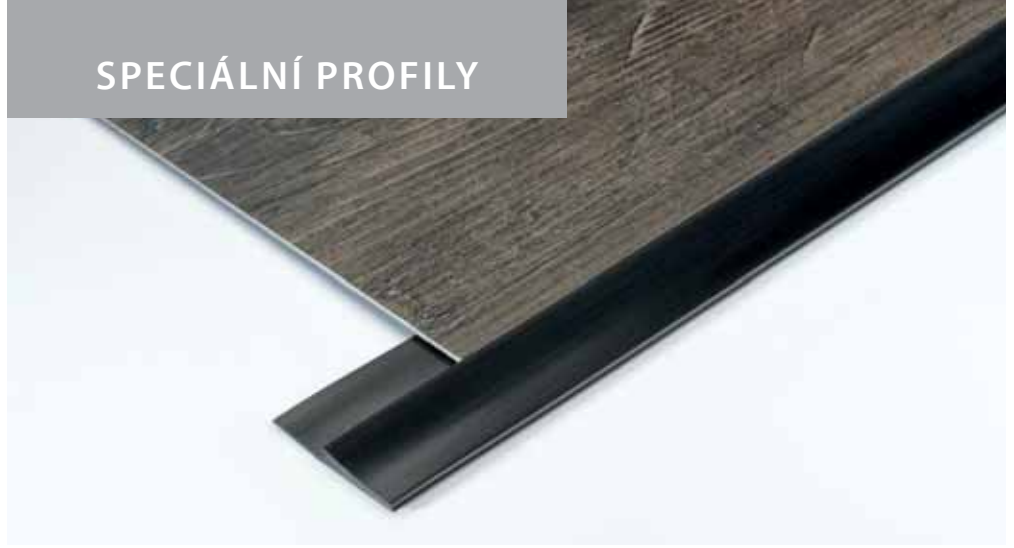

## UEL 40

+ Lemovací lišta z měkkého PVC

+ REACH konform



### POLOŽKA 20361

Balení / Délka:

1 role 25 m



0111  
černá

## Pro každý úkon vhodné nářadí a doplňky

Montáž profilů BOLTA nejlépe provedete s profesionálně dokonalým nářadím a potřebným příslušenstvím. My vám poskytneme vše co pro práci s lištami potřebujete. Naše raznice soklových lišt BOLTA se používá pro všechny soklové lišty z tvrdé pěny k vytvoření bezesparých vnitřních a vnějších rohů.

Zároveň doporučujeme používat naše profilové nůžky BOLTA pro čisté a rovné řezy.

## BOLTA KUFR s nářadím

V našem BOLTA KUFRU budete mít s sebou vše, co potřebujete:

- + BOLTA-soklová raznice
- + orazňový přitlačný díl pro 5mm lišty
- + bílý přitlačný díl a bílý vodící blok pro lišty Q12
- + BOLTA-Nůžky na lišty
- + BOLTA-Profi-Zalamovací nůž
- + BOLTA-Metr



KUFR je k dispozici také nevybavený (prázdný).

**BOLTA-Kufr s raznicí**  
POLOŽKA 22240 (PLNÝ)



**BOLTA-Kufr na raznicí**  
POLOŽKA 22250 (PRÁZDNÝ)





## Naše BOLTA - soklová raznice Vám přináší výhody:

- + INTEGROVANÝ výměnný systém (použitelný pro lišty rozdílné síly)
- + nové rysky pro vytvoření vnitřních a vnějších rohů
- + lepší průhled do pracovního prostoru



### BOLTA-Soklová raznice

POLOŽKA 22251

BOLTA raznice  
pro lišty 5 mm



### BOLTA-Soklová raznice

POLOŽKA 22252

BOLTA raznice  
pro lišty 12 mm



### BOLTA-Soklová raznice

POLOŽKA 22253

BOLTA Raznice  
pro 5 + 12 mm lišty



novinka



### BOLTA-Soklová raznice

POLOŽKA 22257

BOLTA raznice  
pro lišty 16 mm



novinka



### BOLTA-výměnný nůž

POLOŽKA 22228

BOLTA výměnný nůž  
pro profily o síle 16 mm



ORANŽOVÝ přítlačný díl



## ORANŽOVÝ přítlačný kámen

POLOŽKA 22218  
pro profily o TLOUŠŤCE 5 mm

novinka



ŠEDÝ přítlačný díl



## ŠEDÝ přítlačný kámen

POLOŽKA 22237  
pro SPECIÁLNÍ PROFILY  
O TLOUŠŤCE 5 mm

## Vodící blok ŠEDÝ

POLOŽKA 22236  
pro SPECIÁLNÍ PROFILY  
O TLOUŠŤCE 5 mm

novinka



ČERNÝ přítlačný díl



## ČERNÝ přítlačný kámen

POLOŽKA 22247  
pro profily o TLOUŠŤCE 8 mm

## Vodící blok ČERNÝ

POLOŽKA 22246  
pro profily o TLOUŠŤCE 8 mm

novinka



BÍLÝ přítlačný díl



## BÍLÝ přítlačný kámen

POLOŽKA 22217  
pro profily o TLOUŠŤCE 12 mm

## Vodící blok BÍLÝ

POLOŽKA 22216  
pro profily o TLOUŠŤCE 12 mm



MODRÝ přítlačný díl



## MODRÝ přítlačný kámen

POLOŽKA 22221  
pro profily o TLOUŠŤCE 16 mm

## Vodící blok MODRÝ

POLOŽKA 22226  
pro profily o TLOUŠŤCE 16 mm

novinka



novinka



## NŮŽ pro standardní raznici bez barevného označení

POLOŽKA 22212  
pro všechny profily  
s VYJÍMKOU profilů o tloušťce  
16 mm



## NŮŽ pro raznici MODRÝ s MODRÝM označením

POLOŽKA 22227  
POUZE pro profily o tloušťce  
16 mm



novinka



## Pružina

POLOŽKA 22213



## Nástavec na rychlou výměnu nože

POLOŽKA 22210



Ostatní příslušenství k soklovým  
raznicím (neuveďené v katalogu)  
- na dotaz.

## BOLTA-pistole na tavné tyčky

Vhodná pro všechny lišty s pěnovým jádrem.

Pistole na tavné tyčky je dodávána v montážním kufru s třemi různými nastavci trysek



### BOLTA- Pistole na tavné tyčky

POLOŽKA 22300



### BOLTA- Tavné tyčinky

POLOŽKA 22350

18/300 mm

Obsah balení: 5 kg – cca. 70 kusů



### BOLTA- Nůžky na profily

POLOŽKA 22205

Nůžky na profily s dlouhým nožem a nastavcem pro jednoduché vytvoření 90







### Řezačka proužků pro lištu 25669

POLOŽKA 22210-0007

Speciálně upravená řezačka proužků pro lišty (25669 + 10669), na vkládání vinylových pásek. Řezačka díky speciální vymezovací hraně, dokáže vytvořit jednoduše a přesně (bez použití měření) proužek připravený k vlepění do lišty.

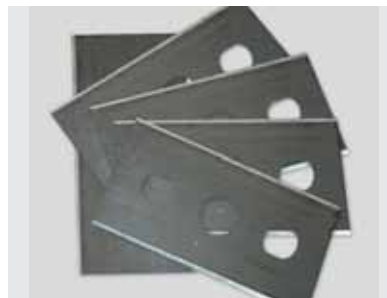

### Břity do řezáku vinylových proužků - EVO

POLOŽKA 22210-0005

1 balení - 5 ks  
Pevná cena



### Akrylátová lepicí páska Multi Power Tack 35 mm

Zvýšená lepicí schopnost 480g/m<sup>2</sup>

POLOŽKA 22601-0035

Tradiční kvalitní akrylátová oboustranná lepicí páska pro široké použití. Použitý materiál má vysoce efektivní lepicí schopnost, mřížka zajišťuje perfektní stabilitu spoje. K lepení koberce, soklových lišt a profilů na stěny. Zvýšená lepicí schopnost 480g/m<sup>2</sup>

Balení - 8 rolí á 50 m = 400 m



### Akrylátová lepicí páska Multi Power Tack 40 mm

Lepicí schopnost 230g/m<sup>2</sup>

POLOŽKA 22601-0040

Tradiční kvalitní akrylátová oboustranná lepicí páska pro široké použití. Použitý materiál má kvalitní lepicí schopnost, mřížka zajišťuje perfektní stabilitu spoje. K lepení koberců a kobercových proužků na stěnu.

Lepicí schopnost 230g/m<sup>2</sup>

Balení - 8 rolí á 50 m = 400 m



### Akrylátová lepicí páska Multi Power Tack 35 mm

Zvýšená lepicí schopnost 480g/m<sup>2</sup>

POLOŽKA 22602-0035

Tradiční kvalitní akrylátová oboustranná lepicí páska pro široké použití. Použitý materiál má vysoce efektivní lepicí schopnost, mřížka zajišťuje perfektní stabilitu spoje. K lepení koberce, soklových lišt a profilů na stěny. Zvýšená lepicí schopnost 480g/m<sup>2</sup>

Balení - 8 rolí á 25 m = 200 m





Tato skupina našich kovových profilů pomáhá zakrýt přechod mezi rozdílnými podlahovými krytinami a zároveň vytváří přechod na požadovanou výši podlahy. Naše schodové profily maximálně ochraňují části schodiště, které jsou vystavené největšímu opotřebení. Profily je možné připevnit několika způsoby a to: skrytým kotvením, dále šrouby anebo přilepit na integrovanou samolepicí pásku. Naše profily jsou určeny zejména k použití v interiéru. V případě výběru samolepicího provedení lišty, berte prosím zřetel na její použitelnost.

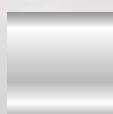

02  
stříbrný  
elox mat



03  
zlatý  
elox mat



06  
bronzový  
elox mat



07  
světlý bronz  
elox mat

## KOVOVÉ PODLAHOVÉ PROFILY

### Struktura čísla sortimentu:

Naše čísla se skládají z 9 místného kódu. Prvních pět číslic označuje druh výrobku, následující 2 čísla označují délku profilu, poslední 2 čísla označují barvu povrchu.

45446

/ 27

/ 02

Číslo sortimentu

délka

kód barvy

Všechny hliníkové profily jsou dodávány jednotlivě zabalené

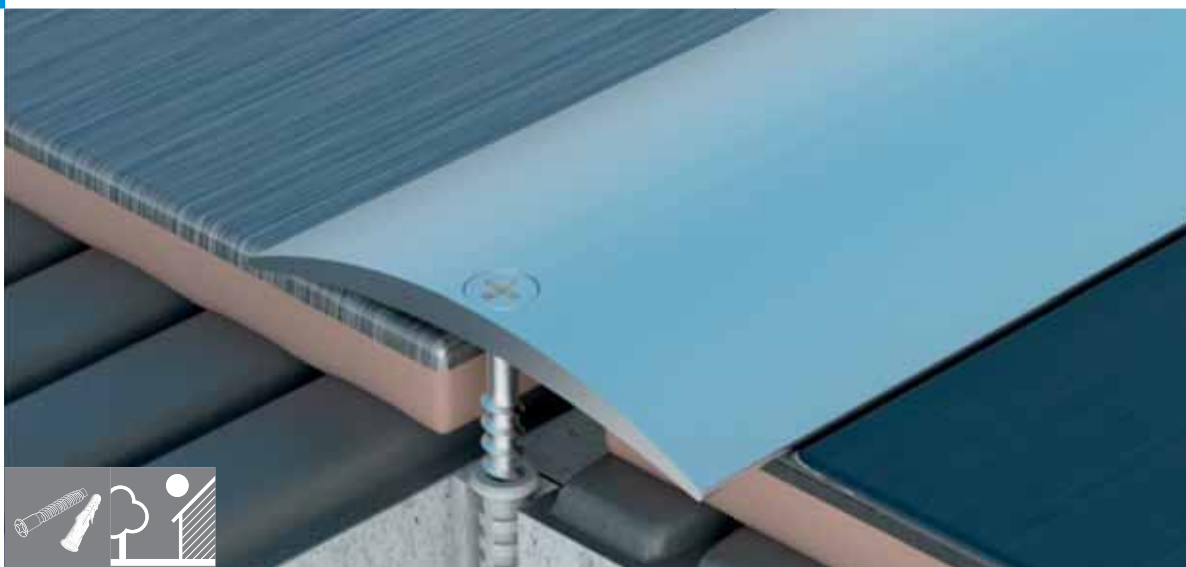
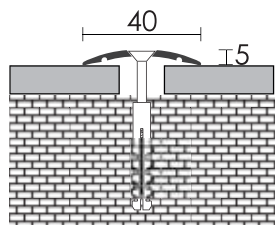
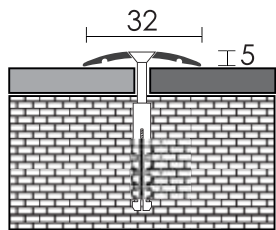

**Přechodová lišta  
vrtaná,  
hliník**

Číslo sortimentu	Název dekoru	Rozměr (mm)	Délka (m)	Cena (Kč/bm)
<b>45446</b>	2702	stříbrný mat	32	2,7
	2703	zlatý mat		
	2706	bronz mat		
	2707	šampaň mat		
<b>45447</b>	2702	stříbrný mat	40	2,7
	2703	zlatý mat		
	2706	bronz mat		
	2707	šampaň mat		



# PŘECHODOVÉ A KRYCÍ PROFILOVÉ LIŠTY

Přechodová lišta  
samolepicí,  
hliník

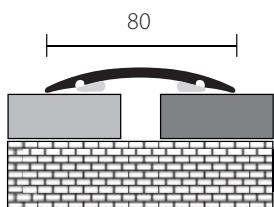
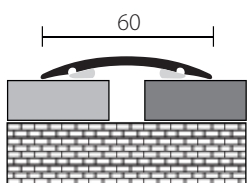
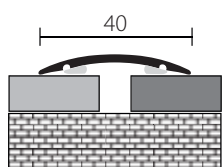
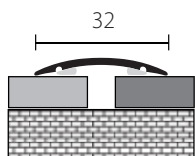

Číslo sortimentu	Název dekoru	Rozměr (mm)	Délka (m)	Cena	
<b>45426</b>	0902	stříbrný mat	32	0,9	
	0903	zlatý mat			
	0906	bronz mat			
	0907	šampaň mat			
	2702	stříbrný mat	2,7		
	2703	zlatý mat			
	2706	bronz mat			
	2707	šampaň mat			
<b>45427</b>	0902	stříbrný mat	40	0,9	
	0903	zlatý mat			
	0906	bronz mat			
	0907	šampaň mat			
	2702	stříbrný mat	2,7		
	2703	zlatý mat			
	2706	bronz mat			
	2707	šampaň mat			
<b>45430</b>	1002	stříbrný mat	60	1,00	
	1003	zlatý mat			
	1006	bronz mat	3,00		
	3002	stříbrný mat			
	3006	bronz mat			
<b>45420</b>	1002	stříbrný mat	80	1,00	
	1006	bronz mat			
	1007	šampaň mat			
	1011	zlatá mosaz	3,00		
	3002	stříbrný mat			
	3006	bronz mat			
	3007	šampaň mat			
	3008	hnědý mat			
	3011	zlatá mosaz			

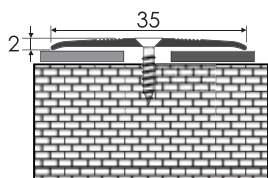
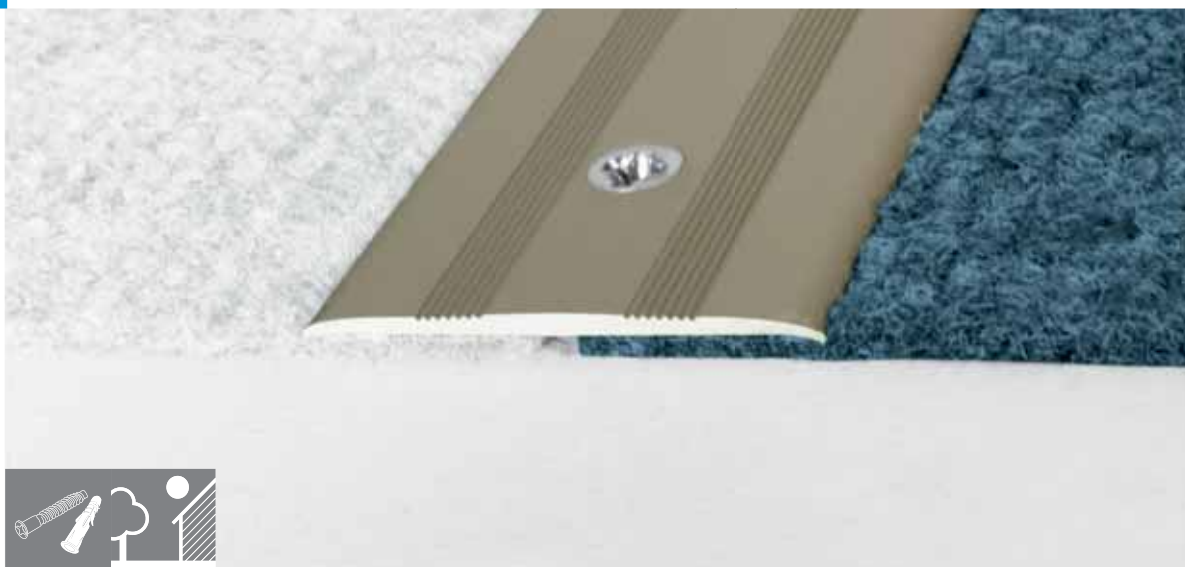

**Přechodová lišta  
plochá vrtná,  
hliník**

Číslo sortimentu	Název dekoru	Rozměr (mm)	Délka (m)	Cena (Kč/bm)
<b>45441</b>	2702	stříbrný mat	35	2,7
	2703	zlatý mat		
	2706	bronz mat		
	2707	šampaň mat		

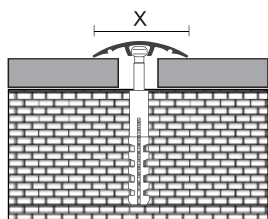
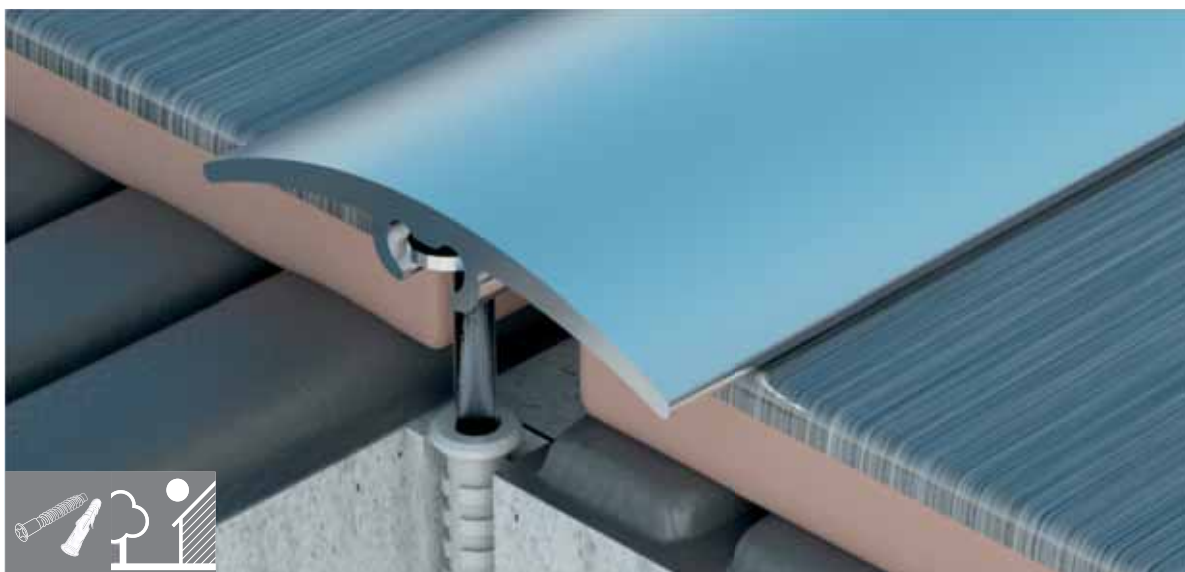

**Přechodová lišta  
se skrytým  
kotvením,  
hliník**

Číslo sortimentu	Název dekoru	Rozměr (mm)	Délka (m)	Cena
<b>45465</b>	0902	stříbrný mat	32	0,9
	0903	zlatý mat		
	0906	bronz mat		
	0907	šampaň mat		
	2702	stříbrný mat	2,7	2,7
	2703	zlatý mat		
	2706	bronz mat		
	2707	šampaň mat		
<b>45466</b>	0902	stříbrný mat	40	0,9
	0903	zlatý mat		
	0906	bronz mat		
	0907	šampaň mat		
	2702	stříbrný mat	2,7	2,7
	2703	zlatý mat		
	2706	bronz mat		
	2707	šampaň mat		



# PŘECHODOVÉ A KRYCÍ PROFILOVÉ LIŠTY

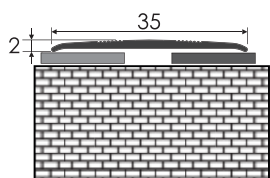

**Přechodová lišta  
plochá samolepící,  
hliník**

Číslo sortimentu	Název dekoru	Rozměr (mm)	Délka (m)	Cena
<b>45421</b>	0902	stříbrný mat	0,9	
	0903	zlatý mat		
	0906	bronz mat		
	0907	šampaň mat	2,7	
	2702	stříbrný mat		
	2703	zlatý mat		
	2706	bronz mat		
2707	šampaň mat			

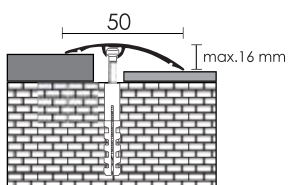
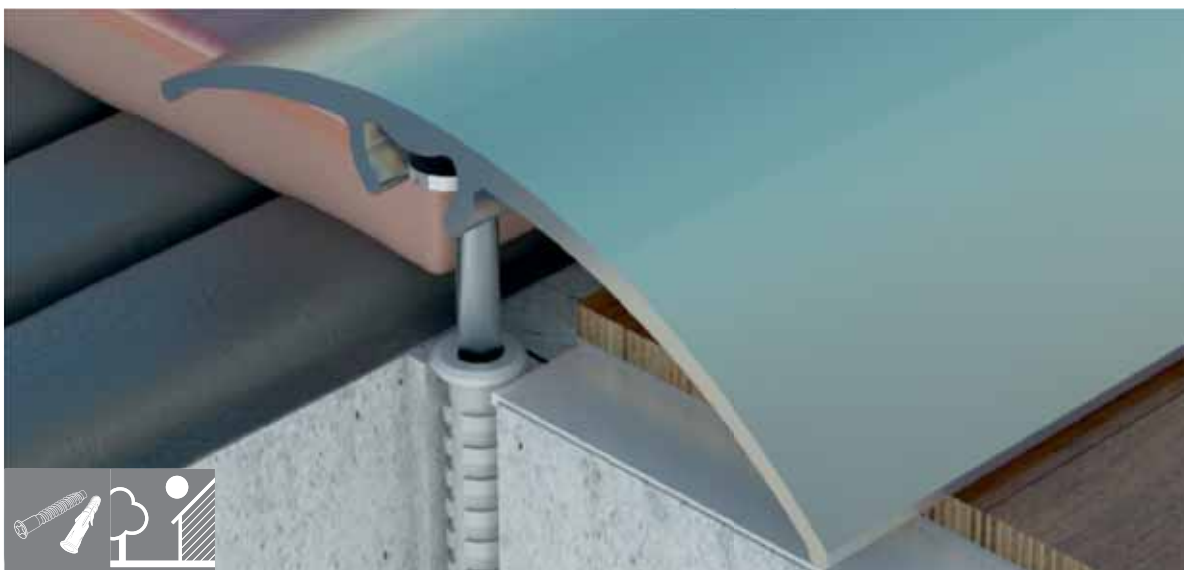

**Přechodová lišta  
se skrytým  
kotvením,  
hliník**

Číslo sortimentu	Název dekoru	Rozměr (mm)	Délka (m)	Cena
<b>45467</b>	0902	stříbrný mat	0,9	
	0903	zlatý mat		
	0906	bronz mat		
	0907	šampaň mat	2,7	
	2702	stříbrný mat		
	2703	zlatý mat		
	2706	bronz mat		
2707	šampaň mat			

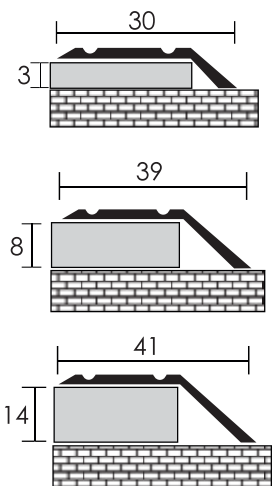

**Ukončovací profil samolepící, hliník**

Číslo sortimentu	Název dekoru	Rozměr (mm)	Délka (m)	Cena (Kč/bm)
<b>45414</b>	2702	stříbrný mat	3	2,7
	2703	zlatý mat		
	2706	bronz mat		
	2707	šampaň mat		
<b>45415</b>	2702	stříbrný mat	8	2,7
	2703	zlatý mat		
	2706	bronz mat		
	2707	šampaň mat		
<b>45417</b>	2702	stříbrný mat	14	2,7
	2703	zlatý mat		
	2706	bronz mat		
	2707	šampaň mat		

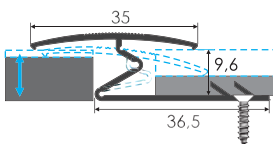

**Přechodový profil Z-et, hliník**

Číslo sortimentu	Název dekoru	Rozměr (mm)	Délka (m)	Cena (Kč/bm)
<b>45030</b>	3002	stříbrný mat	35	3
	3006	bronz mat		
	3007	šampaň mat		



# PŘECHODOVÉ A KRYCÍ PROFILOVÉ LIŠTY

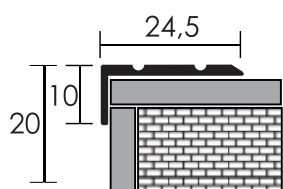

**Pravouhý  
schodový profil  
– samolepicí,  
hliník**

Číslo sortimentu	Název dekoru	Rozměr (mm)	Délka (m)	Cena
45208	0902	24,5 x 10	0,9	
	0903			
	0906			
	0907		2,7	
	2702			
	2703			
	2706			
2707				
45209	0902	24,5 x 20	0,9	
	0903			
	0906			
	0907		2,7	
	2702			
	2703			
	2706			
2707				

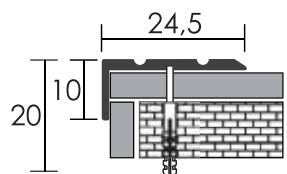

**Pravouhý  
schodový profil  
– vrtaný,  
hliník**

Číslo sortimentu	Název dekoru	Rozměr (mm)	Délka (m)	Cena (Kč/bm)
45228	2702	24,5 x 10	2,7	
	2703			
	2706			
	2707			
45229	2702	24,5 x 20	2,7	
	2703			
	2706			
	2707			

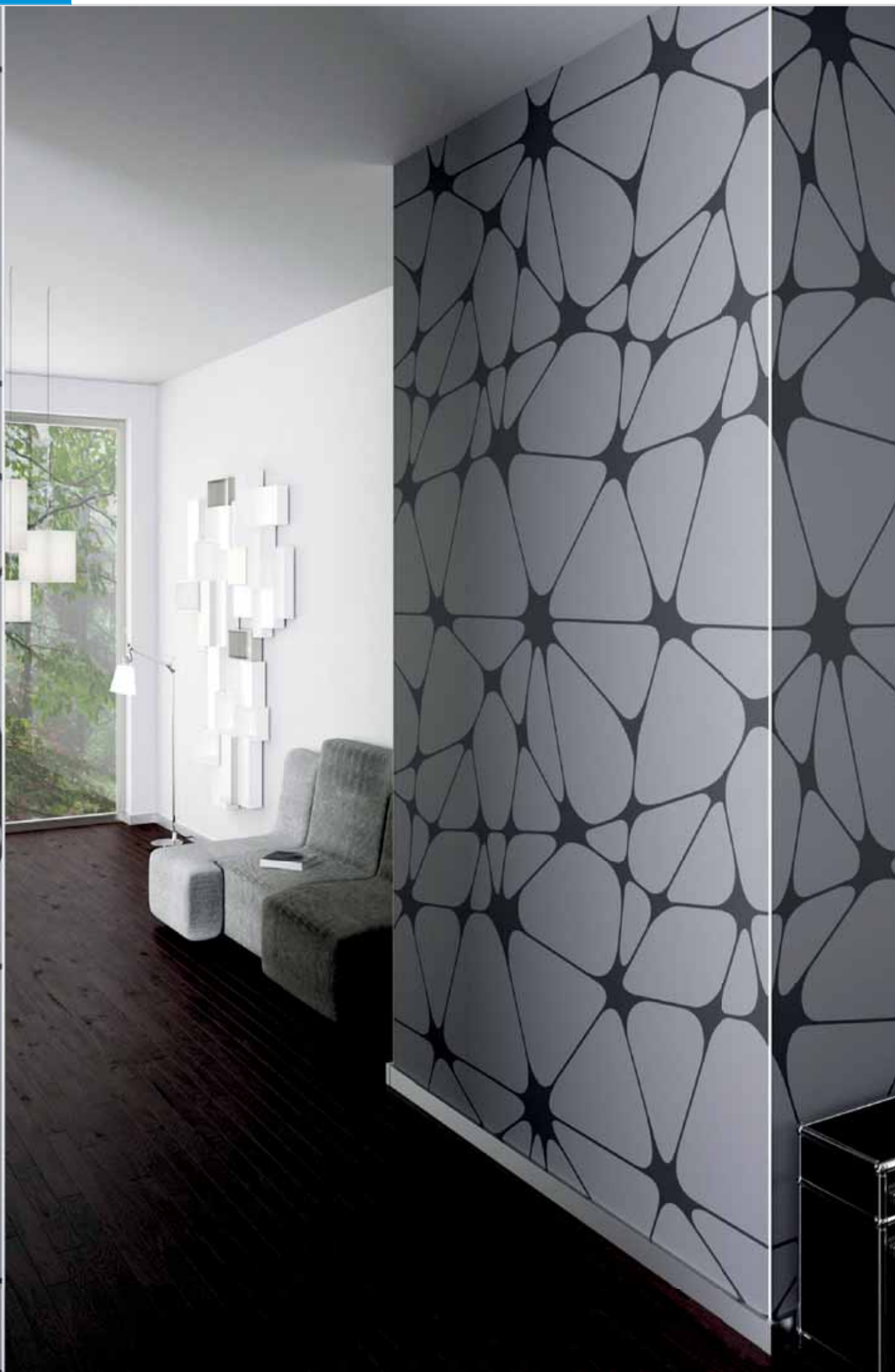

# ALU - SOKLOVÁ LIŠTA

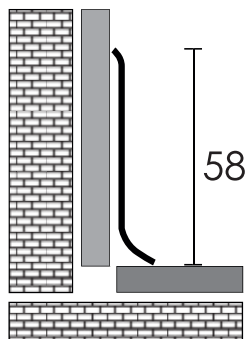

	Číslo sortimentu		Název dekoru	Rozměr (mm)	Délka (m)	Cena
<b>Soklová lišta, hliník</b>	<b>45480</b>	2502	stříbrný mat	58	2,5	
<b>Vnější roh</b>	<b>22918</b>	102	stříbrný	-	balení po 2ks	
<b>Vnitřní roh</b>	<b>22919</b>	102	stříbrný	-	balení po 2ks	
<b>Ukončení pravé</b>	<b>22916</b>	102	stříbrný	-	balení po 2ks	
<b>Ukončení levé</b>	<b>22915</b>	102	stříbrný	-	balení po 2ks	
<b>Appendage</b>	<b>22917</b>	102	stříbrný	-	balení po 2ks	

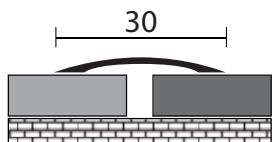
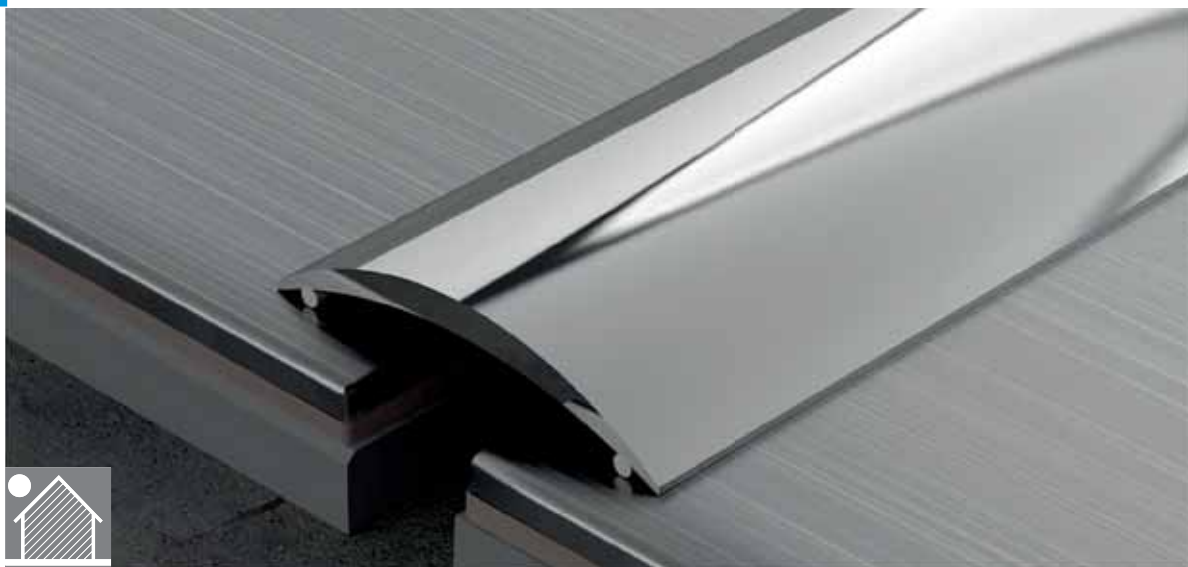

**Přechodová lišta samolepicí, nerez**

Číslo sortimentu	Název dekoru	Rozměr (mm)	Délka (m)	Cena	
<b>45433</b>	0910	přírodní	30	2,7	
	2710				
	0913	kartáčovaný	30	2,7	
	2713				

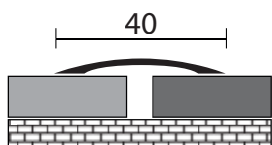
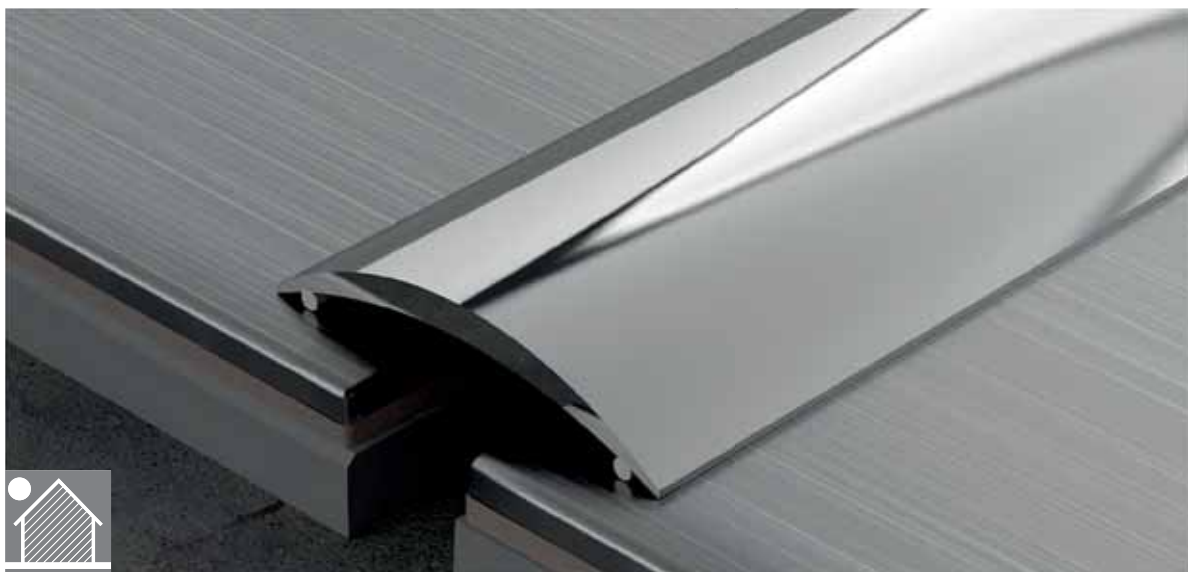

**Přechodová lišta samolepicí, nerez**

Číslo sortimentu	Název dekoru	Rozměr (mm)	Délka (m)	Cena	
<b>45434</b>	2710	přírodní	40	2,7	
	2713	kartáčovaný	40	2,7	

Dekor přírodní



Dekor kartáčovaný



# NEREZOVÉ LIŠTY

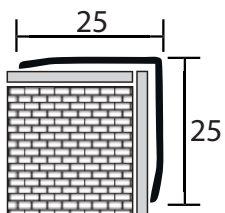

**Pravouhý profil nerez**



Číslo sortimentu	Název dekoru	Rozměr (mm)	Délka (m)	Cena (Kč/bm)
45540	2510	nerez natural	25	2,5

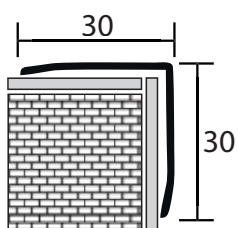

**Pravouhý profil nerez**



Číslo sortimentu	Název dekoru	Rozměr (mm)	Délka (m)	Cena (Kč/bm)
45541	2510	nerez natural	30	2,5

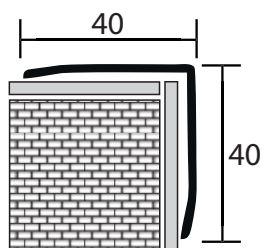

**Pravouhý profil nerez**



Číslo sortimentu	Název dekoru	Rozměr (mm)	Délka (m)	Cena (Kč/bm)
45542	2510	nerez natural	40	2,5

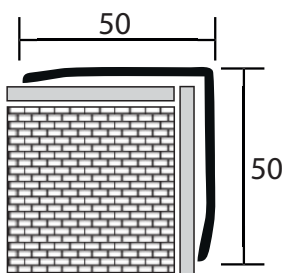

**Pravouhý profil nerez**



Číslo sortimentu	Název dekoru	Rozměr (mm)	Délka (m)	Cena (Kč/bm)
45543	2510	nerez natural	50	2,5





# BOLTA

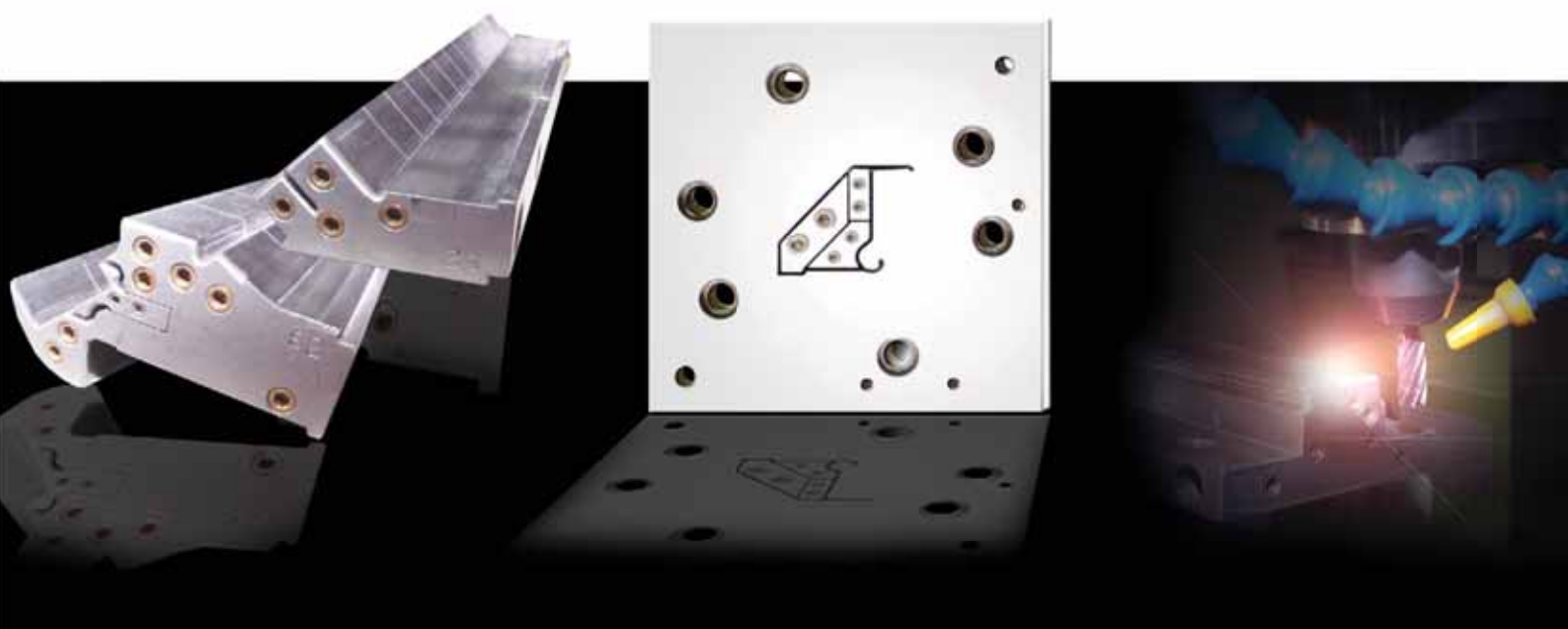

## HISTORIE ZNAČKY BOLTA

JIŽ V ROCE 1958, PŘI ZALOŽENÍ NAŠEHO ZÁVODU V SCHÖNBERGU, SE MOHLA NAŠE MATEŘSKÁ SPOLEČNOST SE SÍDLEM V NORIMBERKU PREZENTOVAT DLOUHOLETÝMI ZKUŠENOSTMI VE ZPRACOVÁNÍ PLASTŮ. JIŽ NA PŘELOMU STOLETÍ PRODUKOVALA BOLTA WERKE S.R.O. V NORIMBERKU ROZMANITÝ SORTIMENT VÝROBKŮ Z PLASTŮ A STALA SE TAK PRŮKOPNÍKEM VÝROBY TOHOTO NOVÉHO MATERIÁLU. ROZVOJ NOVÝCH TECHNOLOGIÍ, SPOLU S POUŽÍVÁNÍM MODERNÍCH EXTRUDERŮ, BYLO ROZHODUJÍCÍM KRITÉRIEM PRO NAŠÍ VÝROBU. DŮLEŽITÝ PRVEK VE VÝVOJI PRODUKTŮ NAŠEHO PODNIKU PŘEDSTAVOVAL NÁPAD VÝROBY KOBERCOVÉ LIŠTY, KTERÁ JE SOUČÁSTÍ VÝROBNÍHO PROGRAMU DODNES. INTENZIVNÍ SPOLUPRÁCE S NAŠIMI ZÁKAZNÍKY VEDLA VŽDY KE ZLEPŠENÍ VÝVOJE VÝROBKŮ A TÍM K POSÍLENÍ POZICE JMÉNA BOLTA. DŮKLADNÉ PROSAZOVÁNÍ TÉTO FIREMNÍ FILOZOFIE VEDLO V ROCE 1984 K ZALOŽENÍ PRÁVNĚ SAMOSTATNÉ S.R.O.. V NÁSLEDUJÍCÍM ROCE SE STALA BOLTA ČLENEM SKUPINY MELTON MEDES GROUP

Z NOTHINGHAMU V ANGLII A MOHL TAK ZAČÍT PRACOVAT NA ROZSÁHLÉM ROZŠÍŘENÍ SVÉHO VÝROBNÍHO PARKU. JIŽ TEHDY SE BOLTA SNAŽILA VYHOVĚT POŽADAVKŮM TRHU A DÍKY STÁLÉ INOVACI CELÉ PALETY PRODUKTŮ DOCHÁZELO K PROBLÉMŮM S PROSTOREM. JAKO DŮSLEDEK DLOUHOLETÉHO PLÁNOVÁNÍ S VLASTNÍKEM, INVESTORY A ORGÁNY STÁTNÍ SPRÁVY, BYL V ROCE 1989 POLOŽEN ZÁKLADNÍ KÁMEN NOVÉHO ZÁVODU A 26. ZÁŘÍ 1991 MOHLA BÝT SLAVNOSTNĚ OTEVŘENA BUDOVA MODERNÍHO NA BUDOUCNOST ZAMĚŘENÉHO ZÁVODU. NA KONCI ROKU 2013 SE NOVÝM VLASTNÍKEM SPOLEČNOSTI BOLTA, STALA ŠVÝCARSKÁ SPOLEČNOST APU AG, KTERÁ I NADÁLE PODPORUJE A ROZVÍJÍ ZNAČKU BOLTA..



BOLTA STÁLE PRUŽNĚ REAGUJE NA POŽADAVKY CELOEVROPSKÉHO TRHU A DNES JE VÝZNAMNOU ZNAČKOU KTERÁ JE SYNONIMEM PRO KVALITU V OBLASTI ZPRACOVÁNÍ PLASTŮ.

ÚPRAVA SUROVIN SE PROVÁDÍ V PLNĚ AUTOMATIZOVANÝCH MÍŠÍCÍCH ZAŘÍZENÍCH.

V NAŠEM VÝROBNÍM PODNIKU, VE TŘÍSMĚNNÉM PROVOZU, MÍCHÁME DENNĚ AŽ 35 TUN SUCHÝCH SMĚSÍ V RŮZNÝCH MATERIÁLOVÝCH ÚPRAVÁCH. ZÁROVEŇ PROSAZUJEME PŘEDEVŠÍM PVC S JEHO UNIVERZÁLNÍMI MATERIÁLOVÝMI VLASTNOSTMI.

NAŠE VLASTNÍ LABORATOŘ JE SCHOPNA VELMI PRUŽNĚ REAGOVAT NA INDIVIDUÁLNÍ PŘÁNÍ ZÁKAZNÍKŮ A VYVÍJET SPECIÁLNÍ KVALITATIVNÍ A BAREVNÉ RECEPTURY. VE SPOLUPRÁCI S NAŠIMI DODAVATELI MŮŽEME ZAJISTIT, POMOCÍ VYUŽITÍ KVALITNÍCH SUROVIN, VELMI VYSOKOU KVALITU EXTRUZE NAŠICH PRODUKTŮ. NAŠE RECEPTURY JSOU PLNĚ V SOULADU S POŽADAVKY MODERNÍCH PLASTOVÝCH PRODUKTŮ A TÍM SPLŇUJÍ NÁROKY NA JEJICH EXTRÉMNÍ ZATÍŽENÍ, KTERÉ JE OD TĚCHTO VÝROBKŮ POŽADOVÁNO.

VE VELKÉM MĚŘÍTKU PROSAZUJEME TAKÉ VÝROBU BEZCHLÓROVÝCH PLASTŮ. TYTO NACHÁZEJÍ SVÉ UPLATNĚNÍ ZEJMÉNA JAKO PRŮMYSLOVÉ PROFILY V NÁBYTKÁŘSKÉM, AUTOMOBILOVÉM A ELEKTROPRŮMYSLU.

# VYSVĚTLIVKY:

Doporučení jsou zobrazena na stránkách příslušných produktů pomocí piktogramů.



BOLTA  
raznice



BOLTA  
nůžky na profily



BOLTA  
tavná pistole



## PŘÍRODA A ŽIVOTNÍ PROSTŘEDÍ

JAKO VÝROBCE PRODUKTŮ BOLTA ROZUMÍME PRINCIPU TRVALE UDRŽITELNÉHO A PŘÍRODNÍ ZDROJE ŠETŘÍCÍHO HOSPODAŘENÍ. CHÁPEME VŠE JAKO VÝZNAMNOU SOUČÁST DO BUDOUCNA ORIENTOVANÉ FIREMNÍ POLITIKY. NEPŘETRŽITÁ MINIMALIZACE DOPADŮ NA ŽIVOTNÍ PROSTŘEDÍ A ROVNĚŽ OPATŘENÍ NA PREVENTIVNÍ OCHRANU ZAMĚSTNANCE TVOŘÍ NEDÍLNOU SOUČÁST NAŠEHO CERTIFIKOVANÉHO MANAGEMENTU KVALITY. DŮLEŽITOU SOUČÁST NAŠEHO INTERNÍHO PROGRAMU ŽIVOTNÍHO PROSTŘEDÍ TVOŘÍ MEZI JINÝMI ROZSÁHLÁ OPATŘENÍ PRO ZPĚTNÉ ZÍSKÁVÁNÍ TEPLA S POUŽITÍM UZAVŘENÝCH STUDENÝCH VODNÍCH CÍRKULACÍ. SNÍŽENÍ PROVOZNÍCH ODPADŮ ROZSÁHLÝM SBĚREM RECYKLOVATELNÝCH MATERIÁLŮ A DŮSLEDNÁ RECYKLACE ODPADU Z VÝROBY JE PRO NÁS ZÁSADNÍ. SYSTEMATICKOU IDENTIFIKACÍ A REALIZACÍ OPATŘENÍ NA ÚSPORU ENERGIE PŘÍSPÍVÁME VÝZNAMNĚ K OCHRANĚ ŽIVOTNÍHO PROSTŘEDÍ. TĚŽIŠTĚM NAŠEHO INTERNÍHO PROGRAMU NA OCHRANU ŽIVOTNÍHO PROSTŘEDÍ JE NEPŘETRŽITÉ SNIŽOVÁNÍ NEBEZPEČNÝCH LÁTEK V NAŠICH PRODUKTECH. ZEJMÉNA JDE O ÚPLNÉ VYLOUČENÍ TOXICKÝCH LÁTEK. DÍKY NAŠIM NÁROKŮM NA OCHRANU ŽIVOTNÍHO PROSTŘEDÍ (UŽIVATELSKY PŘÁTELSKÉ PRODUKTY) PŘESAHOJÍ VEŠKERÉ NAŠE TECHNOLOGICKÉ A VÝROBNÍ POSTUPY ZÁKONNÉ NORMY, KTERÉ JSOU PRO ŘADU JEDOVATÝCH LÁTEK PŘÍPUŠTNÉ.

APU SCHÖNBERG GMBH



# OBCHODNÍ PODMÍNKY

## VŠEOBECNÉ PODMÍNKY PRODEJE A DODÁNÍ ZBOŽÍ:

1. VŠECHNY DODÁVKY ZBOŽÍ BUDOU ÚČTOVÁNY V CENÁCH DLE PLATNÉHO CENÍKU S DOHODNUTÝM RABATEM. KUPUJÍCÍ UZNÁVÁ PŘEDKLÁDANÉ CENÍKOVÉ CENY ZA ZÁVAZNÉ. SPOLEČNOST R.P.I. REAL SPOL. S.R.O. SI VYHRAZUJE PRÁVO NA ZMĚNU CEN ČI DODACÍCH PODMÍNEK.
2. V CENÍKU JSOU DOPORUČENÉ MALOOBCHODNÍ CENY BEZ DPH.
3. ZBOŽÍ SE OBJEDNÁVÁ PÍSEMNOU FORMOU A TO EMAILEM NEBO FAXEM. SPOLEČNOST R.P.I. REAL SPOL. S.R.O. SI VYHRAZUJE PRÁVO NEPŘIJMOUT TELEFONICKOU OBJEDNÁVKU. OBJEDNANÉ PODLAHOVÉ PROFILY JSOU DODÁVANÉ PO CELÝCH BALENÍCH. DODÁVKY NECELÝCH BALENÍ JE TŘEBA PŘEDEM DOHODNOUT. V PŘÍPADĚ DODÁVKY NECELÉHO BALENÍ JE ÚČTOVÁN PŘÍPLATEK 10%.
4. PŘI OBJEDNÁVKÁCH V HODNOTĚ ZBOŽÍ NIŽŠÍ NEŽ 5.000,- KČ BEZ DPH BUDE ÚČTOVÁN PAUŠÁLNÍ PŘÍSPĚVEK NA DOPRAVU VE VÝŠI 290,- KČ. PŘI OBJEDNÁVCE V HODNOTĚ ZBOŽÍ NAD 5.000,- KČ JE ZBOŽÍ DORUČENO ZDARMA.
5. VEŠKERÉ PLATBY ZA FAKTUROVANÉ ZBOŽÍ MUSÍ BÝT PROVEDENY DLE PODMÍNEK UVEDENÝCH NA FAKTUŘE A NA PŘÍSLUŠNÝ ÚČET, PŘÍPADNĚ V HOTOVOSTI. V PŘÍPADĚ NEUHRAZENÝCH FAKTUR SI SPOLEČNOST R.P.I. REAL SPOL. S.R.O. VYHRAZUJE PRÁVO POZDRŽET DALŠÍ DODÁVKY AŽ DO TERMÍNU ÚHRADY DLUŽNÝCH PLATEB.
6. SPOLEČNOSTI R.P.I. REAL SPOL. S.R.O. NEMUSÍ AKCEPTOVAT VRÁCENÍ ZBOŽÍ, KTERÉ BYLO VYEXPEDOVÁNO NA ZÁKLADĚ ZÁVAZNÉ OBJEDNÁVKY ZÁKAZNÍKA. VRÁCENÍ ŘÁDNĚ OBJEDNANÉHO A DODANÉHO ZBOŽÍ LZE USKUTEČNIT POUZE S VÝSLOVNÝM SOUHLASEM FIRMY R.P.I. REAL SPOL. S.R.O.. PŘEPRAVNÍ NÁKLADY NESE ODESILATEL VRACENÉHO ZBOŽÍ. ZBOŽÍ MUSÍ BÝT ŘÁDNĚ A BEZPEČNĚ ZABALENO, ABY NEDOŠLO K JEHO POŠKOZENÍ PŘEPRAVOU. PŘI VRÁCENÍ ZBOŽÍ BUDEME ÚČTOVAT PAUŠÁLNÍ POPLATEK VE VÝŠI 15% HODNOTY VRÁCENÉ DODÁVKY. DOBROPIS S VYÚČTOVÁNÍM PAUŠÁLNÍHO POPLATKU BUDE VYSTAVEN NEPRODLENĚ PO OBDRŽENÍ ZBOŽÍ.
7. PŘI NEDODRŽENÍ SPLATNOSTI FAKTURY MÁ DODAVATEL PRÁVO VYÚČTOVAT ODBĚRATELI ÚROKY Z PRODLENÍ VE VÝŠI 0,05% ZA DEN Z PRODLENÍ A OKAMŽITĚ POZASTAVIT DODÁVKY VEŠKERÉHO OBJEDNANÉHO ZBOŽÍ.
8. REKLAMACE JE NUTNO PODÁVAT VŽDY PÍSEMNOU FORMOU A TO BEZ ODKLADU NEJPOZDĚJI DO 7 DNÍ ODE DNE DODÁNÍ ZBOŽÍ OBJEDNATELI. POŠKOZENÍ ZÁSILEK, ČI CHYBĚJÍCÍ ZBOŽÍ MUSÍ BÝT NAHLÁŠENO DOPRAVCI, KTERÝ ZBOŽÍ OBJEDNATELI DORUČIL A O TOMTO MUSÍ BÝT PROVEDEN ZÁZNAM PÍSEMNOU FORMOU.
9. AŽ DO ZAPLACENÍ FAKTURY ZŮSTÁVÁ ZBOŽÍ MAJETKEM FIRMY R.P.I. REAL SPOL. S.R.O.
10. PŘÍPADNÉ SOUDNÍ SPORY BUDOU ŘEŠENY U SOUDU V MÍSTĚ SÍDLA DODAVATELE.
11. **CENY JSOU PLATNÉ OD 01. 02. 2024. TÍMTO SE STÁVAJÍ NAŠE PŘEDCHÁZEJÍCÍ KATALOGY NEPLATNÝMI STEJNĚ JAKO CENY V NICH UVEDENÉ. AKTUÁLNÍ CENÍK NALEZNETE NA WWW. BOLTA.CZ V SEKCI KE STAŽENÍ.**
13. TISKOVÉ CHYBY V KATALOGU NEMOHOU BÝT PODNĚTEM PRO REKLAMACI.

# PROPAGAČNÍ MATERIÁLY

**BOLTA**

seit 1958

seit 1928

**BOLTA**



Ruční vzorky



Model pro lištu  
10456



Model pro lištu  
25669



Model pro lištu  
25560



Model pro lištu  
10456







Jsme s Vámi v ČR již 25 let

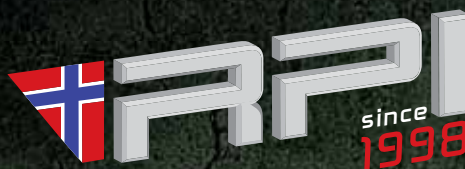

**R.P.I. REAL spol. s r.o.**

Litická 1359, 334 41 Dobřany, Česká republika

tel.: +420 777 104 443

e-mail: info@bolta.cz

www.bolta.cz



## KDE NÁS NAJDETE

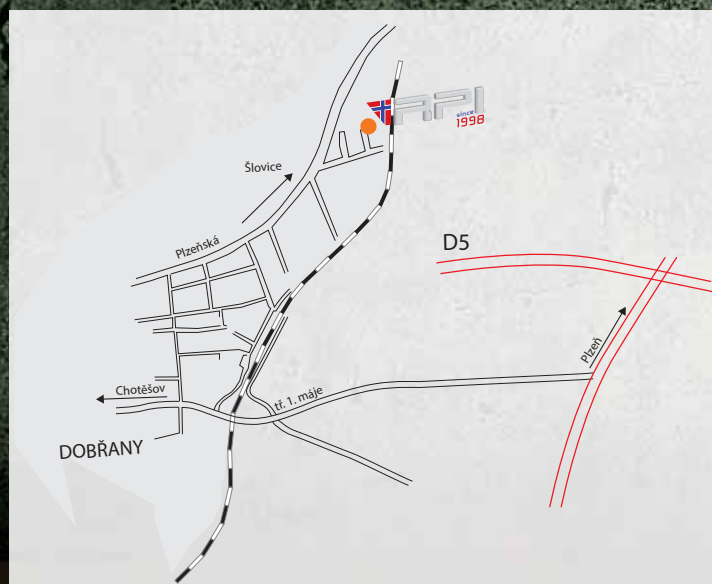
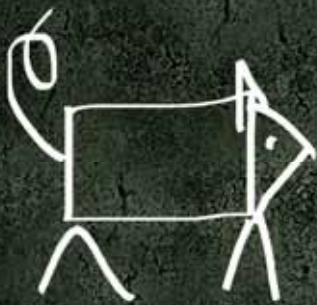

adresa prodejce:

